

Technische Daten
Technical Data
Caractéristiques techniques

LTM 1200/1

Mobilkran
Mobile Crane
Grue automotrice

Teleskopausleger

Telescopic boom

Flèche télescopique

60 m

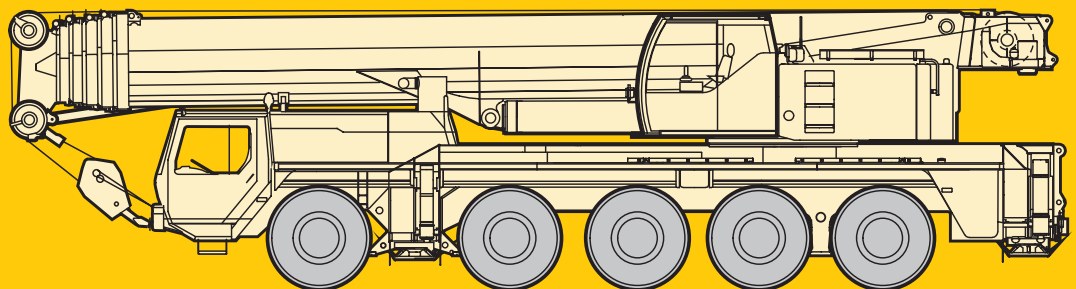

LIEBHERR

Die Traglasten am Teleskopausleger. Lifting capacities on telescopic boom. Forces de levage à la flèche télescopique.

LTM 1200/1



13,3 m – 60 m



360°



69 t



m	13,3 m		17,6 m	21,9 m	26,2 m	30,5 m	34,8 m	39,1 m	43,4 m	47,7 m	52 m	56,3 m	60 m	m
	1)	1)												
3	200	140												3
3,5	139	130	118											3,5
4	131	120	116	114	95									4
4,5	120	112	110	111	93	76								4,5
5	113	104	105	104	91	75	60							5
6	100	92	92	92	88	69	59	49						6
7	89	82	82	82	81	64	57	48	39					7
8	80	73	73	73	72	64	57	45	38,5	32				8
9	72	65	65	65	65	64	56	43	36,5	31,5	25,5			9
10	61	59	59	59	58	59	54	40,5	35	30,5	25,4	20,5		10
11			54	53	53	54	51	38	33,5	29,8	24,9	20,2	17	11
12			49,5	48,5	48	49,5	48	36	32,5	28,5	24,5	19,9	16,8	12
14			42	41	40,5	42,5	42	31,5	28,9	26	23	19,3	16,2	14
16				35	36	36,5	36	28,3	26	23,6	21,4	18,4	15,5	16
18				30,5	32	31,5	31	25,8	23,4	21,5	19,6	17,6	14,9	18
20					28,3	27,9	27,2	23,5	21	19,6	18,1	16,4	14,2	20
22					25,1	24,7	24,1	21,8	19,2	17,9	16,7	15,4	13,7	22
24						22,1	21,4	20,4	17,6	16,4	15,4	14,4	13,2	24
26						19,8	19,1	19,2	16,3	15,1	14,3	13,4	12,3	26
28							17,1	17,7	15,1	13,9	13,2	12,5	11,5	28
30							16	16	14	12,8	12,2	11,7	10,8	30
32							13,3	14,5	13,2	11,8	11,3	10,9	10,1	32
34								13,2	12,4	11,2	10,5	10,2	9,4	34
36								11,3	11,7	10,6	9,8	9,6	8,8	36
38									11,2	10	9,1	9	8,3	38
40									10,2	9,4	8,7	8,4	7,7	40
42										8,9	8,3	7,8	7,2	42
44										8,5	7,9	7,4	6,7	44
46											7,5	6,9	6,3	46
48											7,1	6,5	5,9	48
50												6,1	5,6	50
52												5,7	5,2	52
54													4,9	54
56													4,6	56
%	I	0	0/ 0/ 0	0/ 0/ 0	46/ 0/ 0	46/46/ 0	92/46/ 0	92/46/46	92/46/46	92/46/46	92/46	92	100	I
	II	0	0/ 0/ 0	46/ 0/ 0	46/92/ 0	92/46/46	46/46/46	46/92/46	92/92/46	92/92/46	92/92	92	100	II
	III	0	46/ 0/ 0	46/ 0/ 0	46/46/46	46/46/46	46/46/46	46/92/46	92/92/46	92/92/46	92/92	92	100	III
	IV	0	0/46/ 0	0/46/ 0	0/ 0/46	0/46/46	46/46/46	46/46/92	46/92/92	92/92/92	92/92	92	100	IV
	V	0	0/ 0/46	0/46/92	0/ 0/46	0/ 0/46	0/46/92	46/46/92	46/46/92	46/46/92	46/92	92	100	V

¹⁾ nach hinten / over rear / en arrière

TAB 133028 / 133031

Anmerkungen zu den Traglast- tabellen.

- Für die Kranberechnungen gelten die DIN-Vorschriften lt. Gesetz gemäß Bundesarbeitsblatt von 2/85: Die Traglasten DIN/ISO entsprechen den geforderten Standsicherheiten nach DIN 15019, Teil 2 und ISO 4305. Für die Stahltragwerke gilt DIN 15018, Teil 3. Die bauliche Ausbildung des Krans entspricht DIN 15018, Teil 2 sowie der F. E. M.
- Bei den DIN/ISO-Traglasttabellen sind in Abhängigkeit von der Auslegerlänge Windstärken von 5 bis 7 Beaufort zulässig.
- Die Traglasten sind in Tonnen angegeben.
- Das Gewicht des Lasthakens bzw. der Hakenflasche ist von den Traglasten abzuziehen.
- Die Ausladungen sind von Mitte Drehkranz gemessen.
- Die Traglasten für den Teleskopausleger gelten nur bei demontierter Klappspitze.
- Traglaständerungen vorbehalten.
- Traglasten über 135 t/151 t nur mit Zusatzflasche/-einrichtung.

Remarks referring to load charts.

- When calculating crane stresses and loads, German Industrial Standards (DIN) are applicable, in conformity with new German legislation (published 2/85): The lifting capacities (stability margin) DIN/ISO are as laid down in DIN 15019, part 2, and ISO 4305. The crane's structural steel works is in accordance with DIN 15018, part 3. Design and construction of the crane comply with DIN 15018, part 2, and with F. E. M. regulations.
- For the DIN/ISO load charts, depending on jib length, crane operation may be permissible at wind speeds up to 5 resp. 7 Beaufort.
- Lifting capacities are given in metric tons.
- The weight of the hook blocks and hooks must be deducted from the lifting capacities.
- Working radii are measured from the slewing centreline.
- The lifting capacities given for the telescopic boom only apply if the folding jib is taken off.
- Subject to modification of lifting capacities.
- Lifting capacities above 135 t/151 t only with additional pulley block/special equipment.

Remarques relatives aux tableaux des charges.

- La grue est calculée selon normes DIN conformément au décret fédéral 2/85. Les charges DIN/ISO respectent les sécurités au basculement requises par les normes DIN 15019, partie 2 et ISO 4305. La structure de la grue est conçue selon la norme DIN 15018, partie 3. La conception générale est réalisée selon la norme DIN 15018, partie 2, ainsi que selon les recommandations de la F. E. M.
- Les charges DIN/ISO tiennent compte d'efforts au vent selon Beaufort de 5 à 7 en fonction de la longueur de flèche.
- Les charges sont indiquées en tonnes.
- Les poids du crochet ou de la moufle sont à déduire des charges indiquées.
- Les portées sont prises à partir de l'axe de rotation de la partie tournante.
- Les charges données en configuration flèche télescopiques s'entendent sans la fléchette pliante repliée contre le télescope en position route ou en position de travail en tête de télescope.
- Charges données sous réserve de modification.
- Forces de levage plus de 135 t/151 t seulement avec moufle additionnel/équipement supplémentaire.

Sein größtes Lastmoment ist 648 tm.

Die Traglasten am Teleskopausleger. Lifting capacities on telescopic boom. Forces de levage à la flèche télescopique.

LTM 1200/1



13,3 m – 60 m



360°

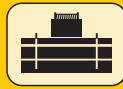

57 t



m	13,3 m		17,6 m	21,9 m	26,2 m	30,5 m	34,8 m	39,1 m	43,4 m	47,7 m	52 m	56,3 m	60 m	m
	1)													
3	149	140												3
3,5	140	129	118											3,5
4	131	120	116	114	95									4
4,5	120	111	110	111	93	76								4,5
5	113	104	104	104	91	75	60							5
6	99	91	91	91	88	69	59	49						6
7	88	80	80	80	79	64	57	48	39					7
8	79	71	71	71	70	64	57	45	38,5	32				8
9	69	63	63	63	63	63	56	43	36,5	31,5	25,5			9
10	61	57	57	57	56	57	54	40,5	35	30,5	25,4	20,5		10
11			52	51	51	52	51	38	33,5	29,8	24,9	20,2	17	11
12			47	46,5	46	48	47,5	36	32,5	28,5	24,5	19,9	16,8	12
14			39,5	38,5	40	40,5	39,5	31,5	28,9	26	23	19,3	16,2	14
16				33,5	34,5	34,5	33,5	28,3	26	23,6	21,4	18,4	15,5	16
18				29,8	29,8	29,5	28,8	25,8	23,4	21,5	19,6	17,6	14,9	18
20					25,5	25,2	24,5	23,5	21	19,6	18,1	16,4	14,2	20
22					22,2	21,8	21,2	21,8	19,2	17,9	16,7	15,4	13,7	22
24						19,2	18,9	19,2	17,6	16,4	15,4	14,4	13,2	24
26						17	17,5	17	16,3	15,1	14,3	13,4	12,3	26
28							15,7	15,1	14,6	13,9	13,2	12,5	11,5	28
30							14,1	13,5	13,6	12,7	12,2	11,7	10,8	30
32							12,8	12,2	12,5	11,8	11,3	10,9	10,1	32
34								11,3	11,3	10,9	10,3	10,2	9,4	34
36								10,7	10,3	10,3	9,7	9,6	8,8	36
38									9,4	9,4	9,1	8,7	8,3	38
40									8,6	8,6	8,3	7,9	7,7	40
42										7,8	7,6	7,1	7,1	42
44										7,2	6,9	6,4	6,4	44
46											6,3	5,8	5,8	46
48											5,7	5,2	5,2	48
50												4,7	4,7	50
52												4,3	4,2	52
54													3,8	54
56													3,4	56
%	I	0	0/ 0/ 0	0/ 0/ 0	46/ 0/ 0	46/46/ 0	92/46/ 0	92/46/ 0	92/46/46	92/46/46	92/46	92	100	I
	II	0	0/ 0/ 0	46/ 0/ 0	46/92/ 0	92/46/46	46/46/46	46/92/46	92/92/46	92/92/46	92/92	92	100	II
	III	0	46/ 0/ 0	46/ 0/ 0	46/46/46	46/46/46	46/46/46	46/46/46	46/92/46	92/92/92	92/92	92	100	III
	IV	0	0/46/ 0	0/46/ 0	0/ 0/46	0/46/46	46/46/46	46/46/92	46/46/92	46/92/92	92/92	92	100	IV
	V	0	0/ 0/46	0/46/92	0/ 0/46	0/ 0/46	0/46/92	46/46/92	46/46/92	46/46/92	46/92	92	100	V

¹⁾ nach hinten / over rear / en arrière

TAB 133029 / 133032

Die Traglasten am Teleskopausleger. Lifting capacities on telescopic boom. Forces de levage à la flèche télescopique.

LTM 1200/1



13,3 m – 60 m



360°

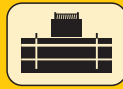

45 t



m	13,3 m		17,6 m	21,9 m	26,2 m	30,5 m	34,8 m	39,1 m	43,4 m	47,7 m	52 m	56,3 m	60 m	m
	1)													
3	151	140												3
3,5	141	129	118											3,5
4	130	119	116	114	95									4
4,5	120	110	110	110	93	76								4,5
5	112	103	103	103	91	75	60							5
6	98	89	89	89	88	69	59	49						6
7	86	78	78	78	77	64	57	48	39					7
8	74	68	69	68	68	64	57	45	38,5	32				8
9	65	60	61	61	60	61	56	43	36,5	31,5	25,5			9
10	58	54	55	54	53	56	53	40,5	35	30,5	25,4	20,5		10
11			49,5	48,5	49	50	47	38	33,5	29,8	24,9	20,2	17	11
12			44,5	42,5	45,5	45	42,5	36	32,5	28,5	24,5	19,9	16,8	12
14			36	37	37,5	37	35	31,5	28,9	26	23	19,3	16,2	14
16				30,5	30,5	30	29,4	28,3	26	23,6	21,4	18,4	15,5	16
18				25,4	25,4	25,1	24,4	25,2	22,9	21,5	19,6	17,6	14,9	18
20					21,7	21,3	22	21,4	20,5	19,4	18,1	16,4	14,2	20
22					18,8	17,9	19	18,4	17,9	17	16,7	15,4	13,7	22
24						16,2	16,6	16,1	16,4	15,8	15	14,4	13,2	24
26						14,3	14,7	14,5	14,4	13,9	13,5	13,4	12,3	26
28							13,1	12,9	12,8	12,8	12,6	12,2	11,5	28
30							11,7	11,5	11,4	11,4	11,2	10,9	10,7	30
32							10,6	10,8	10,8	10,3	10,1	9,7	9,6	32
34								9,7	9,7	9,3	9	8,6	8,6	34
36								8,9	8,8	8,4	8,1	7,6	7,6	36
38									8,1	7,6	7,2	6,8	6,8	38
40									7,3	6,8	6,5	6	6	40
42										6,2	5,8	5,3	5,3	42
44										5,6	5,2	4,7	4,7	44
46											4,6	4,1	4,2	46
48											4,2	3,7	3,7	48
50												3,2	3,2	50
52												2,8	2,8	52
54													2,4	54
56													2,1	56
%	I	0	0/ 0/ 0	0/ 0/ 0	46/ 0/ 0	46/ 0/ 0	92/46/ 0	92/46/ 0	92/46/ 0	92/46/ 0	92/46	92	100	I
	II	0	0/ 0/ 0	46/ 0/ 0	46/92/ 0	92/46/ 0	46/46/46	46/46/46	92/46/46	92/92/92	92/92	92	100	II
	III	0	46/ 0/ 0	46/ 0/ 0	46/46/46	46/46/92	46/46/46	46/46/46	46/46/92	92/92/92	92/92	92	100	III
	IV	0	0/46/ 0	0/46/ 0	0/ 0/46	0/46/46	46/46/46	46/46/92	46/92/92	46/92/92	92/92	92	100	IV
	V	0	0/ 0/46	0/46/92	0/ 0/46	0/46/46	0/46/92	46/92/92	46/92/92	46/46/92	46/92	92	100	V

¹⁾ nach hinten / over rear / en arrière

TAB 133030 / 133033

Die Traglasten am Teleskopausleger. Lifting capacities on telescopic boom. Forces de levage à la flèche télescopique.

LTM 1200/1



13,3 m – 60 m







360°



36 t



 m	13,3 m	17,6 m	21,9 m	26,2 m	30,5 m	34,8 m	39,1 m	43,4 m	47,7 m	52 m	56,3 m	60 m	 m
3	139												3
3,5	128	118											3,5
4	118	116	114	95									4
4,5	110	110	110	93	76								4,5
5	101	101	101	91	75	60							5
6	87	87	87	87	69	59	49						6
7	75	76	76	75	64	57	48	39					7
8	66	67	66	65	63	57	45	38,5	32				8
9	58	59	58	56	57	53	43	36,5	31,5	25,5			9
10	51	52	51	53	49,5	46,5	40,5	35	30,5	25,4	20,5		10
11		46,5	46	46,5	44	41	38	33,5	29,8	24,9	20,2	17	11
12		41	41,5	41,5	39,5	37	35	32,5	28,5	24,5	19,9	16,8	12
14		32	32,5	32,5	32,5	30	30	27,4	26	23	19,3	16,2	14
16			26,5	26,6	26,2	26	25,5	23,8	22,4	21,4	18,4	15,5	16
18			22,1	22,1	21,8	22,4	21,8	20,9	20,1	19	17,6	14,9	18
20				18,8	18,6	19,1	18,7	18,8	17,5	16,8	16,4	14,2	20
22				16,3	16	16,4	16,7	16,2	16	15,3	14,5	13,7	22
24					13,9	14,3	14,6	14,3	14,1	13,5	12,7	12,4	24
26					12,2	13,2	12,8	12,8	12,4	11,9	11,1	10,9	26
28						11,7	11,3	11,3	10,9	10,6	9,8	9,6	28
30						10,4	10,2	10,1	9,7	9,3	8,7	8,5	30
32						9,4	9,1	9	8,6	8,2	7,7	7,5	32
34							8,2	8	7,6	7,2	6,8	6,7	34
36							7,4	7,2	6,7	6,4	5,9	5,9	36
38								6,4	6	5,6	5,1	5,2	38
40								5,8	5,3	4,9	4,5	4,5	40
42									4,7	4,3	3,9	3,9	42
44									4,2	3,8	3,3	3,3	44
46										3,3	2,8	2,8	46
48										2,9	2,4	2,4	48
50											2	2	50
52											1,6	1,6	52
54												1,3	54
56												1	56
 %	I 0	0/ 0/ 0	0/ 0/ 0	46/ 0/ 0	46/ 0/ 0	92/46/ 0	92/46/ 0	92/46/ 0	92/46/ 0	92/46	92	100	I
II	0	0/ 0/ 0	46/ 0/ 0	46/ 0/ 0	92/46/ 0	46/46/ 0	46/46/ 0	92/46/46	92/92/92	92/92	92	100	II
III	0	46/ 0/ 0	46/ 0/ 0	46/46/ 0	46/46/ 0	46/46/46	46/46/92	46/46/92	92/92/92	92/92	92	100	III
IV	0	0/46/ 0	0/46/ 0	0/46/92	0/46/92	46/46/92	46/46/92	46/92/92	46/92/92	92/92	92	100	IV
V	0	0/ 0/46	0/46/92	0/46/46	0/46/92	0/46/92	46/92/92	46/92/92	46/46/92	46/92	92	100	V  %

TAB 133034

Die Traglasten am Teleskopausleger. Lifting capacities on telescopic boom. Forces de levage à la flèche télescopique.

LTM 1200/1



13,3 m – 60 m



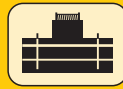

360°



12 t



 m	13,3 m	17,6 m	21,9 m	26,2 m	30,5 m	34,8 m	39,1 m	43,4 m	47,7 m	52 m	56,3 m	60 m	 m	
3	137												3	
3,5	125	118											3,5	
4	114	114	114	95									4	
4,5	104	104	104	93	76								4,5	
5	95	95	91	80	73	60							5	
6	79	76	68	62	58	55	49						6	
7	65	61	58	54	50	46	42,5	39					7	
8	52	51	48	45	42	40,5	37	34	31				8	
9	41	42,5	40,5	38	35,5	34,5	32,5	30,5	28,1	25,5			9	
10	33,5	35,5	34,5	33	30,5	29,7	28,7	26,6	25,4	23,4	20,5		10	
11		29,7	29,9	29,5	26,6	27,1	25,7	24,3	22,7	21,2	19,8	17	11	
12		25,1	26,2	26	24,8	24	22,8	21,6	20,2	18,8	17,6	16,8	12	
14		18,7	19,7	20,6	20	19,4	18,4	17,5	16,3	15,1	14,1	13,6	14	
16			15,5	16,2	16,4	15,9	15,1	14,4	13,3	12,4	11,4	11,1	16	
18			12,4	13,2	13,3	13,3	12,7	12	11,1	10,2	9,3	9,1	18	
20				10,9	11	11,1	10,7	10,1	9,2	8,5	7,7	7,5	20	
22				9,1	9,2	9,3	9,1	8,6	7,8	7	6,3	6,1	22	
24					7,8	7,9	7,7	7,3	6,5	5,9	5,1	5	24	
26					6,6	6,7	6,5	6,2	5,5	4,9	4,2	4	26	
28						5,7	5,5	5,3	4,6	4	3,3	3,2	28	
30							4,8	4,6	4,4	3,9	3,3	2,6	30	
32							4,1	3,9	3,7	3,2	2,6	2	32	
34								3,2	3	2,6	2,1		34	
36								2,7	2,5	2,1	1,6		36	
38									2	1,6			38	
40									1,6				40	
 %	I	0	0/ 0/ 0	0/ 0/ 0	46/ 0/ 0	46/ 0/ 0	92/ 0/ 0	46/ 0/ 0	92/46/ 0	92/46/ 0	92/46/ 0	92	100	I
	II	0	0/ 0/ 0	46/ 0/ 0	46/ 0/ 0	92/ 0/ 0	46/46/ 0	92/46/ 0	92/46/46	92/46/92	92/92	92	100	II
	III	0	46/ 0/ 0	46/ 0/ 0	46/46/ 0	46/92/ 0	46/46/46	46/46/92	46/46/92	92/92/92	92/92	92	100	III
	IV	0	0/46/ 0	0/46/ 0	0/46/46	0/46/92	46/46/92	46/92/92	46/92/92	46/92/92	92/92	92	100	IV
	V	0	0/ 0/46	0/46/92	0/46/92	0/46/92	0/92/92	46/92/92	46/92/92	46/92/92	46/92	92	100	V

TAB 133036

Die Traglasten am Teleskopausleger. Lifting capacities on telescopic boom. Forces de levage à la flèche télescopique.

LTM 1200/1



13,3 m – 60 m







360°



0 t



 m	13,3 m	17,6 m	21,9 m	26,2 m	30,5 m	34,8 m	39,1 m	43,4 m	47,7 m	52 m	56,3 m	60 m	 m	
3	136												3	
3,5	122	118											3,5	
4	111	111	97	83									4	
4,5	100	92	79	69	62								4,5	
5	87	76	66	59	56	51							5	
6	61	58	54	48,5	44	41	37,5						6	
7	45,5	44	41	39,5	36	34	31	29,3					7	
8	35	34,5	33	32	30	28,3	26,4	24,6	22,5				8	
9	27,6	28	27,3	26,6	25,2	23,9	22,4	20,9	19,2	17,6			9	
10	21,6	23,3	22,9	22,6	21,5	20,5	19,2	18	16,5	15,1	13,8		10	
11		19,6	19,6	19,4	18,6	17,8	16,7	15,7	14,3	13,1	11,9	11,4	11	
12		16,3	16,9	16,9	16,2	15,6	14,7	13,7	12,5	11,4	10,3	9,9	12	
14		11,7	12,7	13,1	12,6	12,2	11,5	10,7	9,7	8,7	7,8	7,5	14	
16			9,6	10,4	10	9,7	9,1	8,5	7,6	6,7	5,9	5,7	16	
18			7,3	8,2	8,1	7,9	7,3	6,8	5,9	5,2	4,4	4,2	18	
20				6,4	6,5	6,4	5,9	5,4	4,6	3,9	3,2	3,1	20	
22				5,1	5,1	5,2	4,7	4,3	3,6	2,9			22	
24					4,1	4,2	3,8	3,4	2,7				24	
26					3,2	3,3	3	2,6					26	
28						2,6	2,3						28	
30						2							30	
32						1,5							32	
 %	I	0	0/ 0/ 0	0/ 0/ 0	0/ 0/ 0	46/ 0/ 0	0/ 0/ 0	0/ 0/ 0	46/ 0/ 0	92/46/ 0	92/46	92	100	I
	II	0	0/ 0/ 0	46/ 0/ 0	92/ 0/ 0	46/46/ 0	92/46/ 0	46/46/ 0	46/92/46	92/46/92	92/92	92	100	II
	III	0	46/ 0/ 0	46/ 0/ 0	46/46/ 0	46/46/ 0	46/46/46	92/46/92	46/92/92	92/92/92	92/92	92	100	III
	IV	0	0/46/ 0	0/46/ 0	0/46/46	46/46/92	46/46/92	92/92/92	92/92/92	46/92/92	92/92	92	100	IV
	V	0	0/ 0/46	0/46/92	0/46/92	0/46/92	46/92/92	46/92/92	92/46/92	46/92/92	46/92	92	100	V  %

TAB 133037

Die Hubhöhen. Lifting heights. Hauteurs de levage.

LTM 1200/1

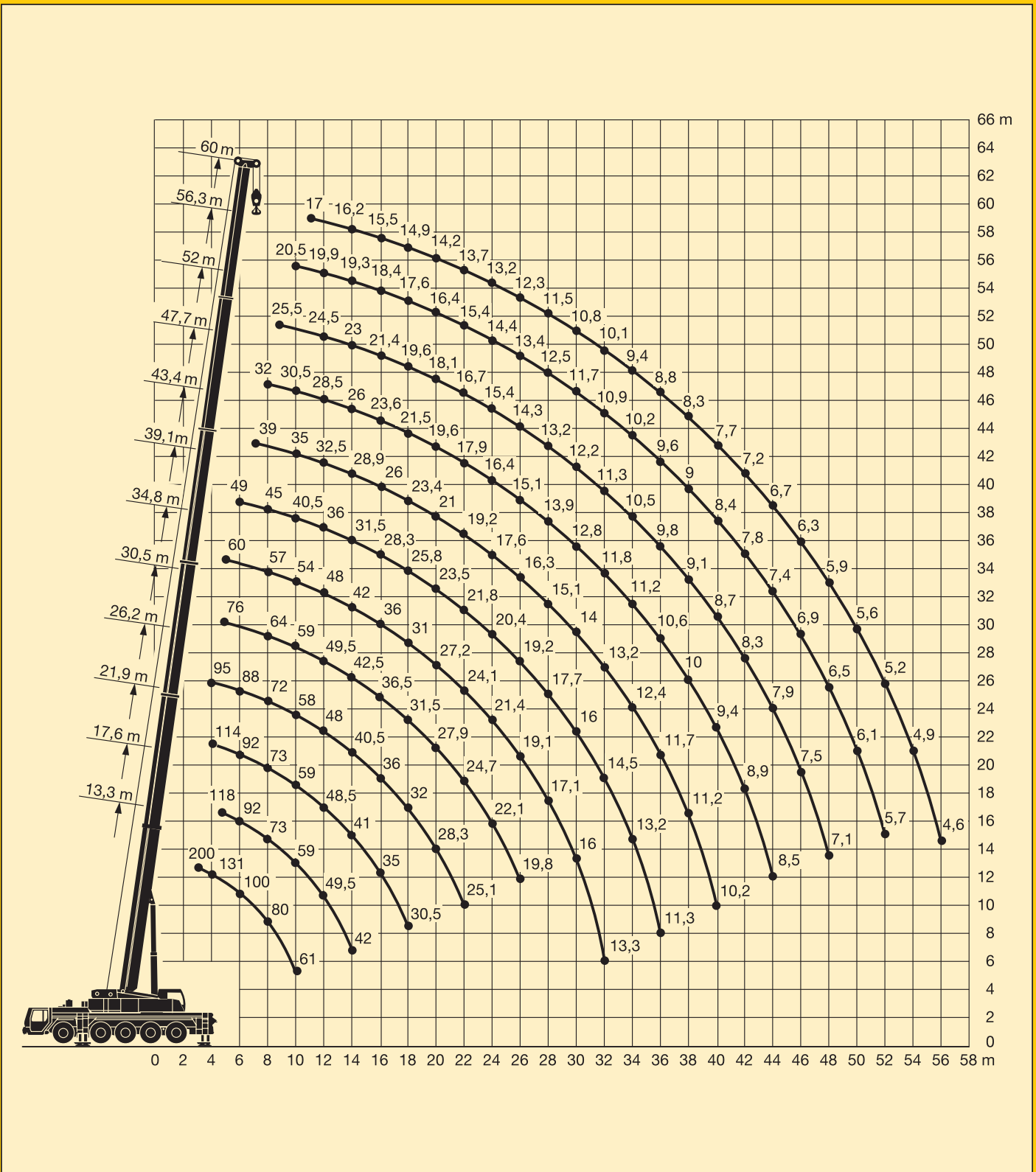

Die Traglasten an der Klappspitze. Lifting capacities on the folding jib. Forces de levage à la fléchette pliante.

LTM 1200/1



13,3 m – 60 m

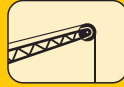

12,2 m*



360°

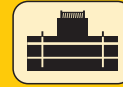

69 t



m	13,3 m			43,4 m			47,7 m			52 m			56,3 m			60 m			m
	0°	20°	40°	0°	20°	40°	0°	20°	40°	0°	20°	40°	0°	20°	40°	0°	20°	40°	
3,5	17,5																		3,5
4	17,2																		4
4,5	17																		4,5
5	16,8																		5
6	16,4	14																	6
7	15,9	13,2																	7
8	15,3	12,5		17,5															8
9	14,3	11,9	9,8	17,5			15,7												9
10	13,3	11,3	9,5	17,4			15,7			13,4									10
11	12,3	10,8	9,2	17,3			15,6			13,4									11
12	11,4	10,3	8,9	17,1			15,5			13,4			11			9			12
14	9,9	9,6	8,5	16,7	13		15,3	13		13,3			11			9			14
16	8,6	9	8,2	16,3	12,4	9,5	15	12,4		13,1	12		10,9			9			16
18	7,6	8,2	8,1	15,8	11,9	9,3	14,7	11,9	9,2	12,9	11,7	9	10,7	10,4		8,9	8,8		18
20	6,7	7,2	7,6	15,4	11,3	9	14,4	11,4	9	12,7	11,2	8,9	10,4	10,2	8,5	8,7	8,6	8,2	20
22	5,8	6,2	6	14,5	10,9	8,8	14	11	8,8	12,3	10,8	8,7	10,2	10	8,5	8,4	8,4	8,2	22
24				13,5	10,5	8,7	13,3	10,6	8,7	11,7	10,5	8,6	9,8	9,6	8,4	8,2	8,1	8,2	24
26				12,6	10,2	8,5	12,4	10,2	8,5	11	10,2	8,4	9,4	9,2	8,3	7,9	7,8	7,9	26
28				11,7	9,8	8,4	11,6	9,9	8,4	10,4	9,9	8,3	9	8,8	8,2	7,7	7,6	7,7	28
30				11	9,5	8,3	10,8	9,6	8,3	9,9	9,6	8,2	8,6	8,4	8,1	7,4	7,4	7,5	30
32				10,3	9,3	8,2	10,1	9,4	8,2	9,3	9,2	8,1	8,2	8	7,9	7,1	7,1	7,2	32
34				9,6	9	8,1	9,4	9,1	8,1	8,7	8,8	8,1	7,8	7,7	7,7	6,9	6,9	7	34
36				9	8,7	8,1	8,8	8,8	8	8,2	8,3	8	7,5	7,3	7,3	6,7	6,6	6,7	36
38				8,5	8,4	8	8,3	8,4	7,9	7,7	7,8	7,9	7,1	7	7	6,4	6,4	6,4	38
40				8	8	7,9	7,7	7,9	7,8	7,2	7,3	7,5	6,8	6,7	6,7	6,1	6,1	6,2	40
42				7,6	7,6	7,7	7,1	7,4	7,6	6,7	6,8	7,1	6,4	6,4	6,5	5,8	5,9	5,9	42
44				7,2	7,2	7,3	6,6	6,8	7,1	6,3	6,4	6,7	6	6,1	6,2	5,4	5,6	5,7	44
46				6,8	6,8	6,9	6,2	6,3	6,6	5,9	6,1	6,2	5,6	5,8	5,9	5,1	5,3	5,4	46
48				6,4	6,4	6,5	5,8	5,9	6,2	5,5	5,7	5,9	5,2	5,5	5,6	4,8	5	5,1	48
50				5,9	6		5,5	5,6	5,7	5,2	5,3	5,5	5	5,2	5,3	4,5	4,7	4,8	50
52				5,2	5,6		5,2	5,3	5,3	4,9	5	5,1	4,7	4,9	5	4,2	4,4	4,5	52
54							5	5		4,6	4,6	4,8	4,4	4,6	4,7	3,9	4,1	4,2	54
56							4,6	4,7		4,3	4,4	4,4	4,1	4,3	4,4	3,7	3,8	3,9	56
58										4,1	4,2		3,9	4	4,1	3,4	3,6	3,6	58
60										3,9	4		3,6	3,8	3,8	3,2	3,3	3,4	60
62													3,4	3,5	3,5	3	3,1	3,1	62
64													3,1			2,8	2,8	2,8	64
66															2,5	2,6			66
I	0			46/ 0			92/46/ 0			92/46			92			100			I
II	0			92/46			92/92/92			92/92			92			100			II
III	0			92/92			92/92/92			92/92			92			100			III
IV	0			46/92			46/92/92			92/92			92			100			IV
V	0			46/92			46/46/92			46/92			92			100			V

* einteilige Klappspitze / one-parted folding jib / fléchette pliante à 1 élément

TAB 133061 / 133071 / 133081

Die Traglasten an der Klappspitze. Lifting capacities on the folding jib. Forces de levage à la fléchette pliante.

LTM 1200/1



13,3 m – 60 m

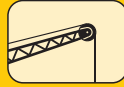

22 m*



360°

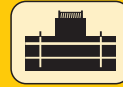

69 t



↔ m	13,3 m			43,4 m			47,7 m			52 m			56,3 m			60 m			↔ m
	0°	20°	40°	0°	20°	40°	0°	20°	40°	0°	20°	40°	0°	20°	40°	0°	20°	40°	
4	7,5																		4
4,5	7,5																		4,5
5	7,5																		5
6	7,4																		6
7	7,3																		7
8	7,2																		8
9	7			7,5															9
10	6,9			7,5			7												10
11	6,7	6,3		7,5			7												11
12	6,6	6,2		7,4			7			6,5									12
14	6,3	5,8		7,3			6,9			6,5			5,7			5,2			14
16	6	5,5		7,2			6,8			6,4			5,7			5,2			16
18	5,7	5,2	4,7	7,1	6		6,7			6,4			5,7			5,2			18
20	5,4	5	4,5	6,9	6		6,6	5,9		6,3	5,6		5,6			5,2			20
22	5,2	4,8	4,3	6,8	5,9		6,5	5,8		6,2	5,5		5,6	5,2		5,1			22
24	5	4,6	4,1	6,6	5,7	4,7	6,4	5,6		6,1	5,4		5,5	5,2		5,1	4,8		24
26	4,8	4,4	4	6,5	5,5	4,7	6,3	5,4	4,7	6	5,3	4,5	5,5	5,1		5	4,8		26
28	4,6	4,2	3,9	6,3	5,4	4,6	6,2	5,3	4,6	5,9	5,2	4,5	5,4	5	4,4	5	4,7		28
30	4,3	4	3,8	6,1	5,2	4,5	6	5,2	4,5	5,8	5,1	4,5	5,4	4,9	4,4	4,9	4,7	4,2	30
32	4,1	4		6	5,1	4,4	5,9	5,1	4,4	5,7	5	4,4	5,3	4,8	4,3	4,9	4,6	4,2	32
34				5,8	5	4,3	5,8	5	4,3	5,6	4,9	4,3	5,2	4,7	4,3	4,8	4,5	4,1	34
36				5,6	4,9	4,2	5,6	4,9	4,2	5,5	4,8	4,2	5,2	4,6	4,2	4,7	4,5	4,1	36
38				5,5	4,8	4,1	5,5	4,8	4,2	5,4	4,7	4,2	5,1	4,5	4,1	4,6	4,4	4	38
40				5,3	4,7	4	5,4	4,7	4,1	5,2	4,6	4,1	5	4,5	4,1	4,5	4,3	4	40
42				5,2	4,6	4	5,2	4,6	4	5,1	4,5	4	4,9	4,4	4	4,4	4,3	4	42
44				5,1	4,5	3,9	5,1	4,5	4	5	4,5	4	4,8	4,3	4	4,3	4,2	3,9	44
46				5	4,4	3,8	5	4,5	3,9	4,9	4,4	3,9	4,7	4,3	3,9	4,2	4,1	3,9	46
48				4,9	4,3	3,8	4,9	4,4	3,8	4,8	4,4	3,9	4,5	4,2	3,9	4,1	4	3,8	48
50				4,8	4,2	3,8	4,8	4,3	3,8	4,7	4,3	3,8	4,4	4,2	3,8	3,9	3,9	3,8	50
52				4,7	4,1	3,8	4,7	4,2	3,8	4,5	4,3	3,8	4,2	4,1	3,8	3,7	3,8	3,8	52
54				4,6	4	3,8	4,6	4,1	3,8	4,3	4,2	3,8	4	4	3,8	3,5	3,7	3,7	54
56				4,4	4	3,8	4,4	4,1	3,8	4	4,1	3,8	3,8	3,9	3,8	3,3	3,6	3,6	56
58				4,3	4	3,8	4,1	4	3,8	3,8	4	3,8	3,6	3,8	3,8	3,1	3,4	3,5	58
60				4,2	4		3,8	3,9	3,8	3,6	3,8	3,8	3,4	3,6	3,8	2,9	3,2	3,4	60
62							3,6	3,7	3,8	3,4	3,6	3,7	3,2	3,4	3,5	2,7	3	3,2	62
64							3,4	3,5		3,2	3,3	3,4	3	3,2	3,3	2,5	2,8	2,9	64
66							2,6			3	3,1	3,1	2,9	3	3,1	2,3	2,6	2,7	66
68										2,8	2,8		2,7	2,8	2,9	2,2	2,4	2,5	68
70													2,5	2,6	2,6	2,1	2,3	2,3	70
72													2,3	2,4		1,9	2,1	2,1	72
74																1,8	1,9		74
76																1,7	1,7		76
I	0			46/ 0	0		92/46			92/46			92			100			I
II	0			92/46			92/92			92/92			92			100			II
III	0			92/92			92/92			92/92			92			100			III
IV	0			46/92			46/92			92/92			92			100			IV
V	0			46/92			46/46			46/92			92			100			V

* zweiteilige Klappspitze / bi-parted folding jib / fléchette pliante à 2 éléments

TAB 133061 / 133071 / 133081

Its maximum load moment is 648 tm.

Die Hubhöhen. Lifting heights. Hauteurs de levage.

LTM 1200/1

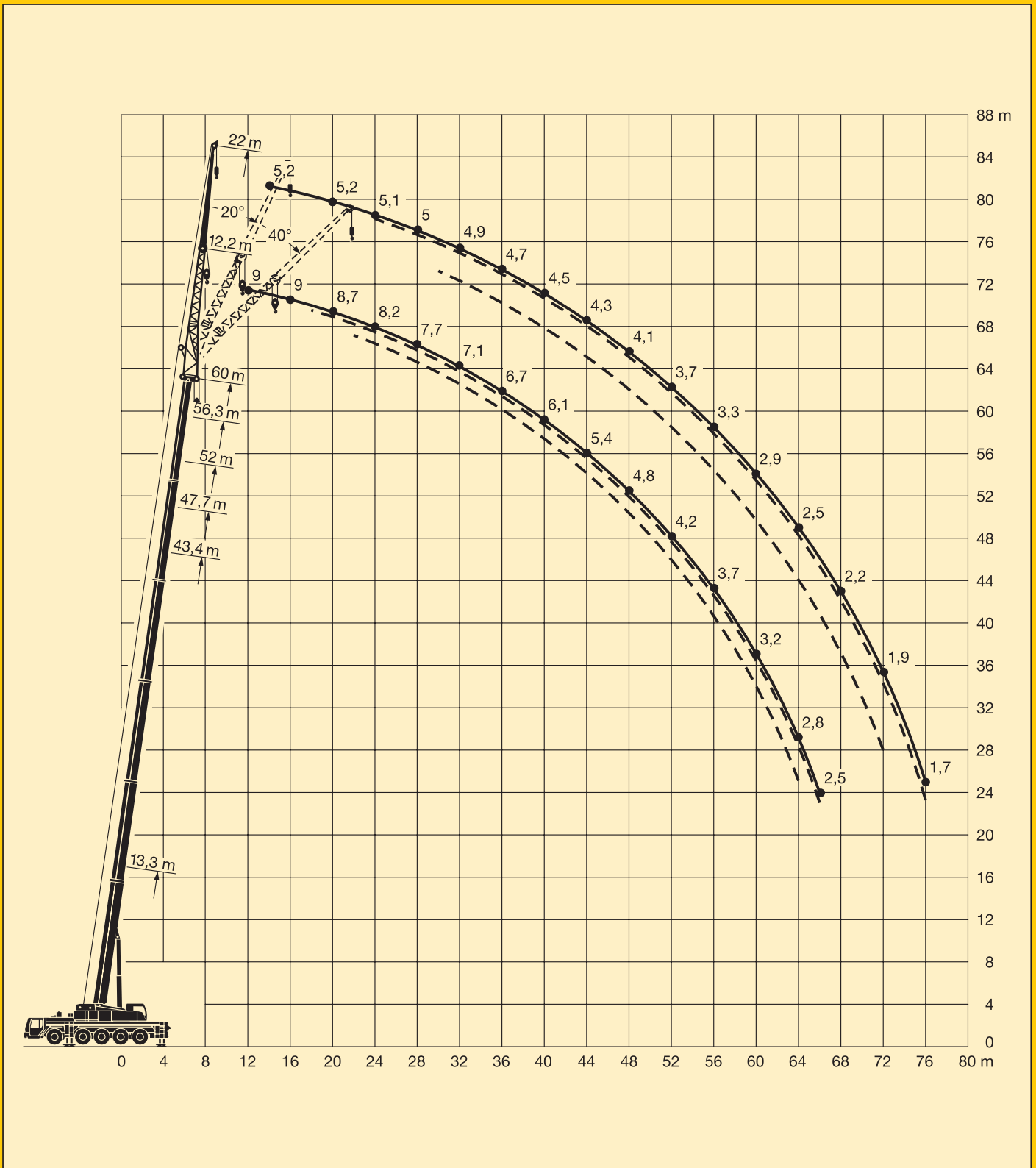

Die Traglasten an der Klappspitze. Lifting capacities on the folding jib. Forces de levage à la fléchette pliante.

LTM 1200/1



13,3 m – 60 m

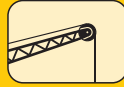

29 m*



360°

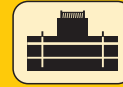

69 t



m	13,3 m			43,4 m			47,7 m			52 m			56,3 m			60 m			m
	0°	20°	40°	0°	20°	40°	0°	20°	40°	0°	20°	40°	0°	20°	40°	0°	20°	40°	
4,5	5,6																		4,5
5	5,6																		5
6	5,6																		6
7	5,5																		7
8	5,5																		8
9	5,4																		9
10	5,4																		10
11	5,4			5,4															11
12	5,2			5,4			5												12
14	4,9			5,4			5			4,5			4						14
16	4,6	4,2		5,4			5			4,5			4			3,5			16
18	4,3	3,9		5,4			5			4,5			4			3,5			18
20	4	3,6		5,3			5			4,5			4			3,5			20
22	3,8	3,4	3	5,2	4,2		5			4,5			4			3,5			22
24	3,6	3,2	2,9	5,1	4,1		4,9	3,9		4,5	3,7		4			3,5			24
26	3,3	3,1	2,7	4,9	4		4,8	3,8		4,4	3,7		4	3,5		3,5			26
28	3,2	2,9	2,6	4,7	3,8		4,6	3,7		4,3	3,6		4	3,4		3,5	3,1		28
30	3	2,8	2,5	4,5	3,7	2,8	4,4	3,6	2,8	4,2	3,5		3,9	3,3		3,5	3,1		30
32	2,9	2,6	2,4	4,4	3,5	2,8	4,3	3,5	2,8	4,1	3,4	2,7	3,8	3,2		3,5	3		32
34	2,8	2,5	2,3	4,2	3,4	2,7	4,1	3,4	2,8	3,9	3,3	2,7	3,7	3,1	2,6	3,4	3	2,5	34
36	2,6	2,4	2,3	4	3,3	2,7	4	3,3	2,7	3,8	3,2	2,7	3,6	3	2,6	3,4	2,9	2,5	36
38	2,5	2,4	2,3	3,9	3,2	2,6	3,9	3,2	2,6	3,7	3,1	2,6	3,5	3	2,6	3,3	2,9	2,5	38
40				3,7	3,1	2,5	3,7	3,1	2,6	3,6	3	2,6	3,4	2,9	2,5	3,2	2,8	2,5	40
42				3,6	3	2,5	3,6	3	2,5	3,5	2,9	2,5	3,3	2,8	2,5	3,2	2,7	2,4	42
44				3,5	2,9	2,4	3,5	2,9	2,5	3,4	2,9	2,5	3,2	2,8	2,4	3,1	2,7	2,4	44
46				3,4	2,8	2,4	3,4	2,8	2,4	3,3	2,8	2,4	3,2	2,7	2,4	3	2,6	2,4	46
48				3,3	2,8	2,4	3,3	2,8	2,4	3,2	2,8	2,4	3,1	2,7	2,4	3	2,6	2,3	48
50				3,2	2,7	2,3	3,2	2,7	2,3	3,1	2,7	2,4	3	2,6	2,3	2,9	2,5	2,3	50
52				3,1	2,6	2,3	3,1	2,7	2,3	3,1	2,7	2,3	3	2,6	2,3	2,8	2,5	2,3	52
54				3	2,5	2,3	3	2,6	2,3	3	2,6	2,3	2,9	2,6	2,3	2,7	2,5	2,3	54
56				2,9	2,5	2,3	3	2,5	2,3	2,9	2,6	2,3	2,9	2,5	2,3	2,7	2,4	2,3	56
58				2,8	2,4	2,3	2,9	2,5	2,3	2,9	2,5	2,3	2,8	2,5	2,3	2,6	2,4	2,3	58
60				2,8	2,4	2,3	2,8	2,4	2,3	2,8	2,5	2,3	2,7	2,5	2,2	2,5	2,4	2,2	60
62				2,7	2,4	2,3	2,8	2,4	2,3	2,8	2,4	2,3	2,6	2,4	2,2	2,4	2,4	2,2	62
64				2,6	2,4	2,3	2,7	2,4	2,3	2,7	2,4	2,3	2,6	2,4	2,2	2,3	2,4	2,2	64
66				2,5	2,4		2,6	2,3	2,3	2,6	2,4	2,3	2,5	2,4	2,2	2,2	2,3	2,2	66
68				2,4	2,3		2,5	2,3	2,3	2,5	2,3	2,3	2,4	2,3	2,2	2	2,2	2,2	68
70							2,5	2,3		2,4	2,3	2,3	2,3	2,3	2,2	1,9	2,1	2,2	70
72							2,3			2,2	2,3	2,3	2,2	2,3	2,2	1,7	2	2,1	72
74										2,1	2,2		2	2,1	2,2	1,6	1,8	1,9	74
76										2			1,9	2	2	1,5	1,7	1,7	76
78													1,7	1,9		1,4	1,5	1,6	78
80													1,5	1,6		1,3	1,4		80
82																1,1	1,3		82
I	0			46/ 0			92/46			92/46			92			100			I
II	0			92/46			92/92			92/92			92			100			II
III	0			92/92			92/92			92/92			92			100			III
IV	0			46/92			46/92			92/92			92			100			IV
V	0			46/92			46/46			46/92			92			100			V

* dreiteilige Klappspitze / three-parted folding jib / fléchette pliante à 3 éléments

TAB 133061 / 133071 / 133081

Couple de charge maxi.: 648 tm.

Die Hubhöhen. Lifting heights. Hauteurs de levage.

LTM 1200/1

Klappspitze.
Folding jib.
Fléchette pliante.

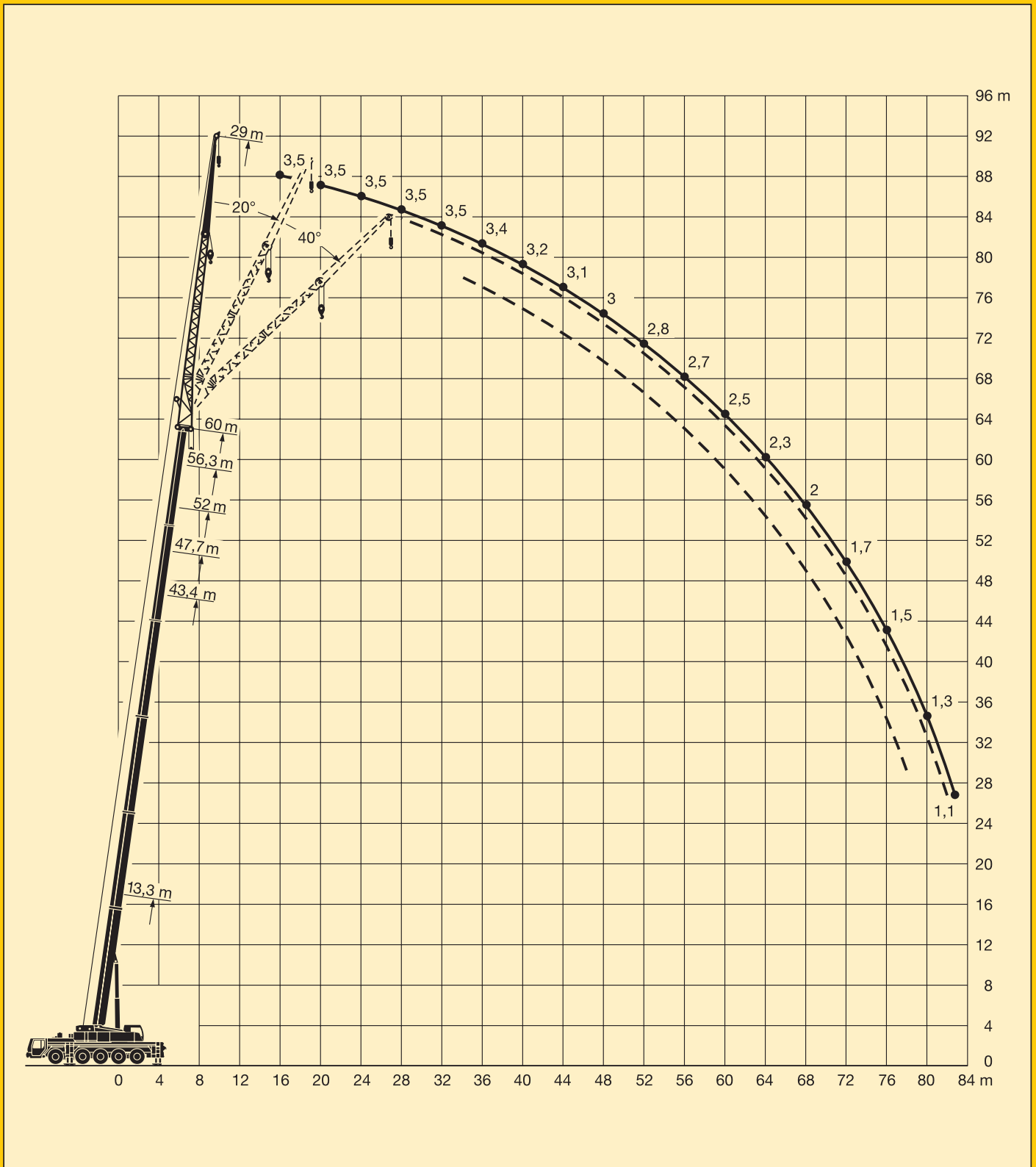

Die Traglasten an der Klappspitze. Lifting capacities on the folding jib. Forces de levage à la fléchette pliante.

LTM 1200/1



13,3 m – 60 m

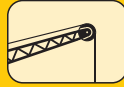

36 m*



360°

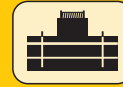

69 t



m	13,3 m			43,4 m			47,7 m			52 m			56,3 m			60 m		m	
	0°	20°	40°	0°	20°	40°	0°	20°	40°	0°	20°	40°	0°	20°	40°	0°	20°		
6	4																	6	
7	4																	7	
8	3,9																	8	
9	3,9																	9	
10	3,8																	10	
11	3,8																	11	
12	3,7			3,7														12	
14	3,6			3,7			3,4											14	
16	3,4			3,7			3,4			3,1			2,7					16	
18	3,1	2,8		3,7			3,4			3,1			2,7			2,3		18	
20	2,9	2,6		3,7			3,4			3,1			2,7			2,3		20	
22	2,7	2,5		3,6			3,4			3,1			2,7			2,3		22	
24	2,5	2,3		3,5			3,3			3,1			2,7			2,3		24	
26	2,4	2,1		3,4	2,6		3,2			3			2,7			2,3		26	
28	2,3	2	1,9	3,3	2,6		3,1	2,4		3	2,3		2,6			2,3		28	
30	2,1	1,9	1,8	3,1	2,5		3	2,4		2,9	2,3		2,6	2,1		2,3		30	
32	2	1,8	1,7	3	2,4		2,9	2,3		2,8	2,2		2,5	2,1		2,3	2	32	
34	1,9	1,8	1,6	2,9	2,3		2,8	2,2		2,7	2,2		2,4	2		2,3	2	34	
36	1,8	1,7	1,5	2,7	2,2	1,8	2,7	2,2	1,7	2,6	2,1		2,4	2		2,2	1,9	36	
38	1,8	1,6	1,5	2,6	2,1	1,8	2,6	2,1	1,7	2,5	2	1,6	2,3	1,9		2,2	1,9	38	
40	1,7	1,6	1,4	2,5	2,1	1,7	2,5	2	1,7	2,4	2	1,6	2,2	1,9	1,5	2,1	1,8	40	
42	1,6	1,5	1,4	2,4	2	1,7	2,4	2	1,7	2,3	1,9	1,6	2,2	1,8	1,5	2,1	1,8	42	
44	1,5	1,5	1,4	2,3	1,9	1,6	2,3	1,9	1,6	2,2	1,9	1,6	2,1	1,8	1,5	2	1,7	44	
46	1,5	1,4		2,3	1,9	1,6	2,3	1,9	1,6	2,2	1,8	1,6	2,1	1,7	1,5	2	1,7	46	
48				2,2	1,8	1,6	2,2	1,8	1,6	2,1	1,8	1,5	2	1,7	1,5	1,9	1,7	48	
50				2,1	1,8	1,5	2,1	1,8	1,5	2,1	1,8	1,5	2	1,7	1,5	1,9	1,6	50	
52				2	1,7	1,5	2,1	1,7	1,5	2	1,7	1,5	1,9	1,6	1,5	1,8	1,6	52	
54				2	1,7	1,5	2	1,7	1,5	2	1,7	1,5	1,9	1,6	1,4	1,8	1,6	54	
56				1,9	1,7	1,4	2	1,7	1,5	1,9	1,6	1,5	1,9	1,6	1,4	1,8	1,6	56	
58				1,9	1,6	1,4	1,9	1,6	1,4	1,9	1,6	1,4	1,8	1,6	1,4	1,7	1,5	58	
60				1,8	1,6	1,4	1,9	1,6	1,4	1,8	1,6	1,4	1,8	1,6	1,4	1,7	1,5	60	
62				1,8	1,6	1,4	1,8	1,6	1,4	1,8	1,6	1,4	1,7	1,5	1,4	1,7	1,5	62	
64				1,7	1,5	1,4	1,8	1,6	1,4	1,8	1,6	1,4	1,7	1,5	1,4	1,7	1,5	64	
66				1,7	1,5	1,4	1,7	1,5	1,4	1,7	1,5	1,4	1,7	1,5	1,4	1,6	1,5	66	
68				1,6	1,5	1,4	1,7	1,5	1,4	1,7	1,5	1,4	1,7	1,5	1,4	1,6	1,5	68	
70				1,6	1,4	1,4	1,7	1,5	1,4	1,7	1,5	1,4	1,6	1,5	1,4	1,6	1,5	70	
72				1,5	1,4		1,6	1,4	1,4	1,6	1,5	1,4	1,6	1,5	1,4	1,5	1,4	72	
74				1,5	1,4		1,6	1,4	1,4	1,6	1,4	1,4	1,6	1,5	1,4	1,4	1,4	74	
76							1,5	1,4		1,6	1,4	1,4	1,5	1,4	1,4	1,3	1,4	76	
78							1,5	1,4		1,5	1,4	1,4	1,5	1,4	1,4	1,1	1,4	78	
80										1,4	1,4		1,4	1,4	1,4	1	1,3	80	
82										1,4	1,4		1,2	1,4	1,4		1,2	82	
84													1,1	1,3			1	84	
86														1,1				86	
	I	0			46/ 0			92/46			92/46			92			100		I
	II	0			92/46			92/92			92/92			92			100		II
	III	0			92/92			92/92			92/92			92			100		III
	IV	0			46/92			46/92			92/92			92			100		IV
	V	0			46/92			46/46			46/92			92			100		V

* vierteilige Klappspitze / four-parted folding jib / fléchette pliante à 4 éléments

TAB 133061 / 133071 / 133081

Die Hubhöhen. Lifting heights. Hauteurs de levage.

LTM 1200/1

Klappspitze.
Folding jib.
Fléchette pliante.

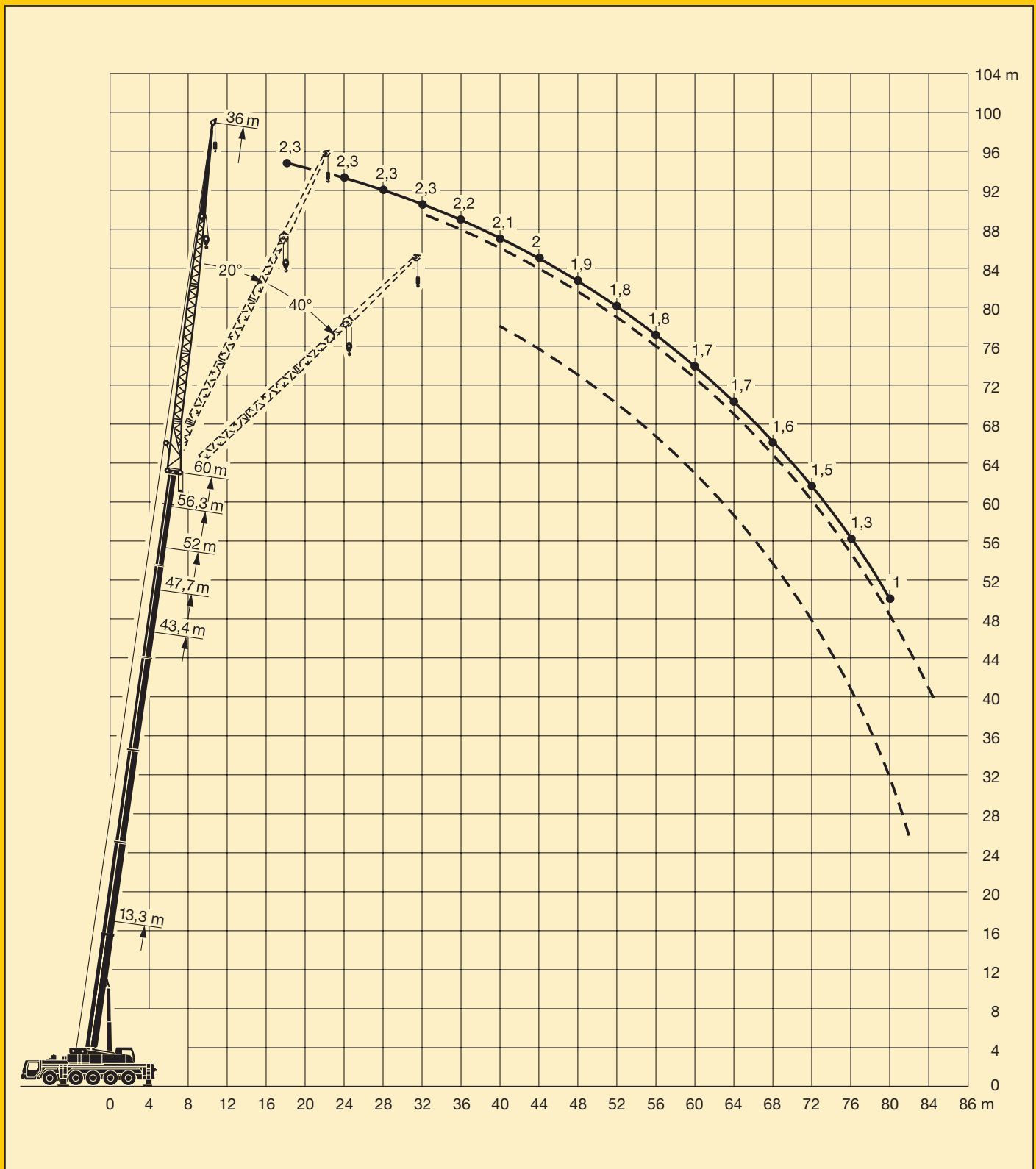

Die Traglasten an der Klappspitze mit verlängertem Teleskopausleger.

Lifting capacities on the folding jib with boom extension.

Forces de levage à la fléchette pliante avec télescope rallongé.



13,3 m – 60 m

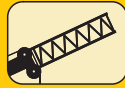

7 m

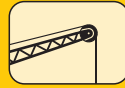

12,2 m*



360°

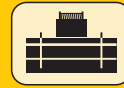

69 t



m	13,3 m + 7 m			47,7 m + 7 m			52 m + 7 m			56,3 m + 7 m			60 m + 7 m			m
	0°	20°	40°	0°	20°	40°	0°	20°	40°	0°	20°	40°	0°	20°	40°	
3,5	9															9
4	9															9
4,5	9															9
5	9															9
6	9															9
7	8,9	9														9
8	8,8	9														9
9	8,5	8,7														9
10	8,1	8,3	8,4													10
11	7,8	7,9	8	9												11
12	7,4	7,5	7,6	9			8,3									12
14	6,7	6,8	6,9	9			8,3			7,5			6,5			14
16	6,1	6,1	6,2	8,9	8,8		8,3			7,5			6,5			16
18	5,5	5,6	5,7	8,8	8,5		8,3	8,2		7,5	7,6		6,5			18
20	4,9	5,2	5,2	8,7	8,1	7,6	8,2	7,9	7,5	7,5	7,4		6,5	6,5		20
22	4,4	4,7	4,8	8,3	7,8	7,3	8	7,6	7,2	7,4	7,2	7	6,4	6,4		22
24	3,9	4,2	4,4	7,9	7,4	7	7,7	7,3	6,9	7,3	7	6,7	6,3	6,2	6	24
26	3,4	3,7	3,8	7,6	7,1	6,7	7,4	7	6,6	7,1	6,8	6,5	6,1	6,1	5,9	26
28	3	3,2	3,4	7,2	6,7	6,4	7,1	6,7	6,4	6,9	6,6	6,3	5,9	5,9	5,7	28
30	2,5	2,9		6,9	6,4	6,1	6,9	6,4	6,1	6,7	6,3	6	5,7	5,7	5,5	30
32				6,6	6,1	5,9	6,6	6,2	5,9	6,5	6,1	5,8	5,5	5,5	5,3	32
34				6,3	5,9	5,7	6,4	5,9	5,7	6,3	5,9	5,6	5,4	5,3	5,2	34
36				6	5,7	5,4	6,1	5,7	5,5	6	5,6	5,4	5,2	5,1	5	36
38				5,7	5,4	5,2	5,8	5,5	5,3	5,7	5,5	5,3	5	5	4,8	38
40				5,4	5,2	5,1	5,5	5,3	5,1	5,5	5,3	5,1	4,8	4,8	4,7	40
42				5,1	5	4,9	5,2	5,1	5	5,2	5,1	5	4,7	4,7	4,6	42
44				4,8	4,8	4,7	5	4,9	4,8	5	5	4,8	4,5	4,5	4,4	44
46				4,6	4,6	4,6	4,7	4,7	4,6	4,8	4,8	4,7	4,3	4,3	4,3	46
48				4,3	4,4	4,4	4,5	4,5	4,5	4,6	4,6	4,5	4,1	4,1	4,1	48
50				4,1	4,1	4,2	4,3	4,3	4,4	4,4	4,4	4,4	3,9	4	4	50
52				3,9	3,9	4	4,1	4,1	4,2	4,1	4,2	4,2	3,7	3,8	3,8	52
54				3,6	3,7	3,7	3,9	3,9	4	3,9	4	4,1	3,4	3,6	3,6	54
56				3,4	3,5	3,5	3,7	3,7	3,8	3,7	3,8	3,9	3,2	3,4	3,4	56
58				3,2	3,2		3,5	3,5	3,6	3,5	3,6	3,6	3	3,2	3,2	58
60				3	3		3,3	3,3	3,4	3,3	3,4	3,4	2,7	3	3	60
62				2,8	2,8		3,1	3,2		3,1	3,2	3,2	2,6	2,8	2,8	62
64							2,9	3		2,9	3	3	2,4	2,6	2,6	64
66							2,8	2,8		2,7	2,7		2,2	2,4	2,4	66
68										2,5	2,5		2,1	2,2	2,2	68
70										2,2	2,3		1,9	2		70
72													1,8	1,8		72
74													1,6	1,6		74
I	0			0			46			92			100			I
II	0			92			92			92			100			II
III	0			92			92			92			100			III
IV	0			92			92			92			100			IV
V	0			92			92			92			100			V

* einteilige Klappspitze / one-parted folding jib / fléchette pliante à 1 élément

TAB 133195 / 133151 / 133161

Der LTM 1200/1 hat für jeden Einsatz die passende Ausrüstung.

Die Hubhöhen. Lifting heights. Hauteurs de levage.

LTM 1200/1

Klappspitze.
Folding jib.
Fléchette pliante.

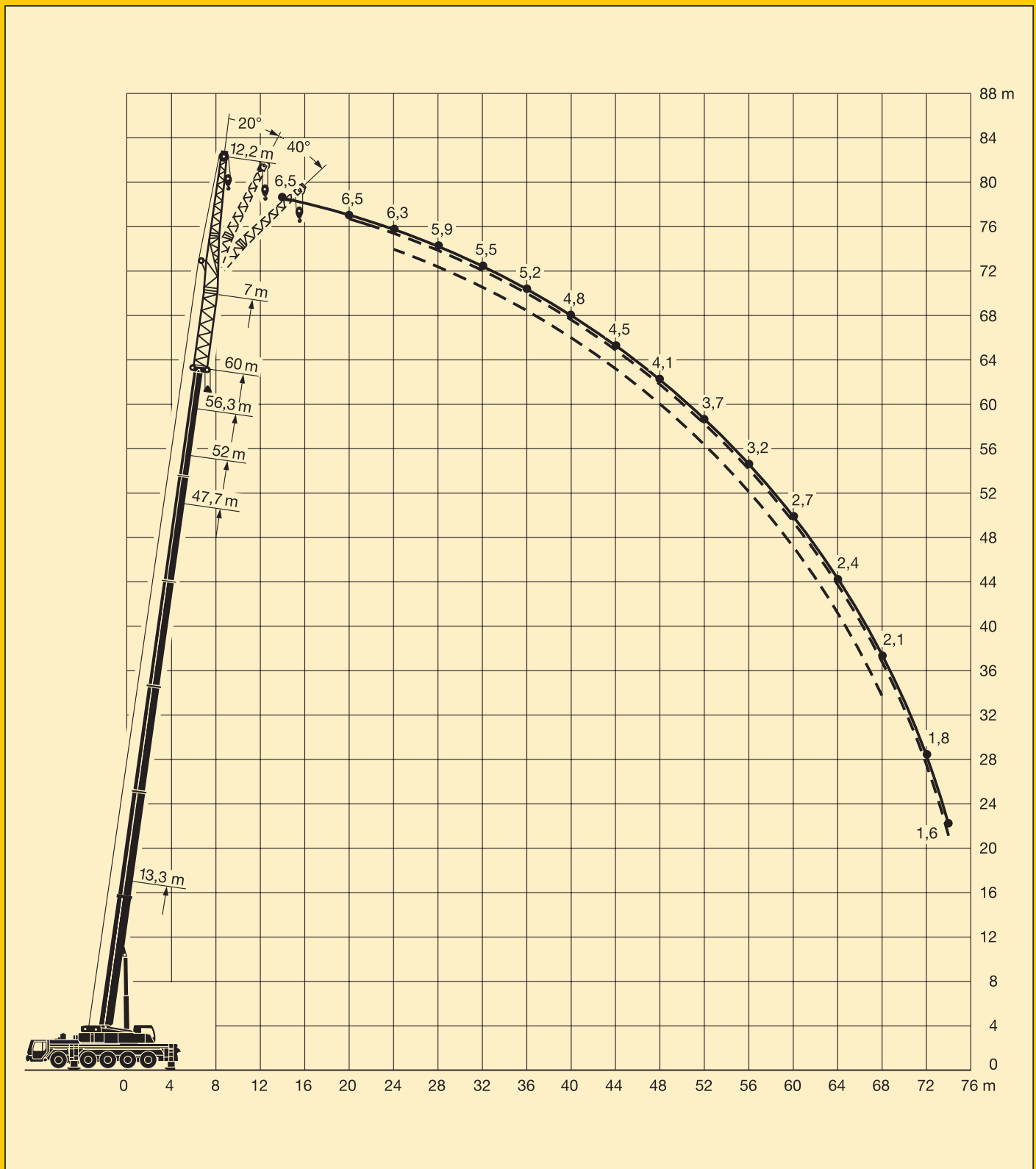

Die Traglasten an der Klappspitze mit verlängertem Teleskopausleger.

LTM 1200/1

Lifting capacities on the folding jib with boom extension.

Forces de levage à la fléchette pliante avec télescope rallongé.



13,3 m – 60 m

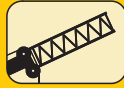

7 m

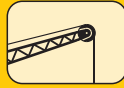

19,2 m*



360°

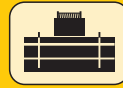

69 t



m	13,3 m + 7 m			47,7 m + 7 m			52 m + 7 m			56,3 m + 7 m			60 m + 7 m			m
	19,2 m			19,2 m			19,2 m			19,2 m			19,2 m			
	0°	20°	40°	0°	20°	40°	0°	20°	40°	0°	20°	40°	0°	20°	40°	
4	6,5															4
4,5	6,5															4,5
5	6,5															5
6	6,5															6
7	6,5															7
8	6,5															8
9	6,4															9
10	6,4															10
11	6,3	6,4														11
12	6,1	6,3														12
14	5,6	5,8		6,5			6									14
16	5,1	5,3	5	6,5			6			5,4			4,8			16
18	4,7	4,8	4,9	6,4			6			5,4			4,8			18
20	4,3	4,4	4,5	6,4	6,1		6			5,4			4,8			20
22	4	4	4,1	6,3	6		5,9	5,8		5,4			4,7			22
24	3,7	3,7	3,8	6,1	5,7		5,8	5,6		5,4	5,3		4,7	4,6		24
26	3,4	3,4	3,5	5,8	5,4	5	5,7	5,3	4,8	5,3	5,2		4,6	4,6		26
28	3,2	3,2	3,3	5,6	5,2	4,8	5,4	5,1	4,7	5,2	5	4,6	4,5	4,4		28
30	2,9	3	3,1	5,4	4,9	4,6	5,3	4,9	4,5	5,1	4,8	4,5	4,4	4,3	4	30
32	2,5	2,8	2,9	5,1	4,7	4,4	5,1	4,7	4,4	4,9	4,6	4,3	4,3	4,2	3,9	32
34	2,3	2,5	2,8	4,9	4,5	4,2	4,9	4,5	4,2	4,8	4,4	4,2	4,2	4	3,8	34
36	2	2,1		4,7	4,3	4,1	4,7	4,3	4,1	4,7	4,3	4	4,1	3,9	3,7	36
38				4,5	4,1	3,9	4,5	4,1	3,9	4,5	4,1	3,9	4	3,7	3,6	38
40				4,3	3,9	3,8	4,3	4	3,8	4,3	3,9	3,8	3,9	3,6	3,4	40
42				4,1	3,8	3,6	4,1	3,8	3,7	4,1	3,8	3,6	3,7	3,5	3,3	42
44				3,9	3,6	3,5	4	3,7	3,5	4	3,7	3,5	3,6	3,4	3,2	44
46				3,7	3,5	3,4	3,8	3,5	3,4	3,8	3,5	3,4	3,5	3,2	3,1	46
48				3,6	3,3	3,3	3,6	3,4	3,3	3,7	3,4	3,3	3,4	3,1	3	48
50				3,4	3,2	3,2	3,5	3,3	3,2	3,6	3,3	3,2	3,2	3,1	3	50
52				3,3	3,1	3,1	3,4	3,2	3,1	3,4	3,2	3,1	3,1	3	2,9	52
54				3,2	3	3	3,3	3,1	3	3,3	3,1	3	3	2,9	2,8	54
56				3	2,9	2,9	3,1	3	3	3,2	3	3	2,8	2,8	2,8	56
58				2,9	2,8	2,8	3	2,9	2,9	3	2,9	2,9	2,7	2,7	2,7	58
60				2,7	2,7	2,7	2,8	2,8	2,8	2,9	2,8	2,8	2,5	2,6	2,6	60
62				2,5	2,6	2,6	2,7	2,7	2,7	2,7	2,7	2,7	2,4	2,5	2,6	62
64				2,4	2,4	2,4	2,6	2,6	2,6	2,6	2,6	2,7	2,2	2,4	2,5	64
66				2,2	2,3		2,4	2,5	2,5	2,4	2,5	2,6	2	2,2	2,3	66
68				2,1	2,1		2,3	2,4	2,4	2,3	2,4	2,5	1,9	2	2,1	68
70							2,2	2,2		2,2	2,2	2,3	1,7	1,9	2	70
72							2,1	2,1		2	2,1		1,6	1,7	1,8	72
74										1,8	2		1,5	1,6	1,6	74
76										1,6	1,7		1,4	1,4		76
78													1,2	1,3		78
80													1,1	1,1		80
I	0			0			46			92			100			I
II	0			92			92			92			100			II
III	0			92			92			92			100			III
IV	0			92			92			92			100			IV
V	0			92			92			92			100			V

* zweiteilige Klappspitze / bi-parted folding jib / fléchette pliante à 2 éléments

TAB 133195 / 133151 / 133161

Die Hubhöhen. Lifting heights. Hauteurs de levage.

LTM 1200/1

Klappspitze.
Folding jib.
Fléchette pliante.

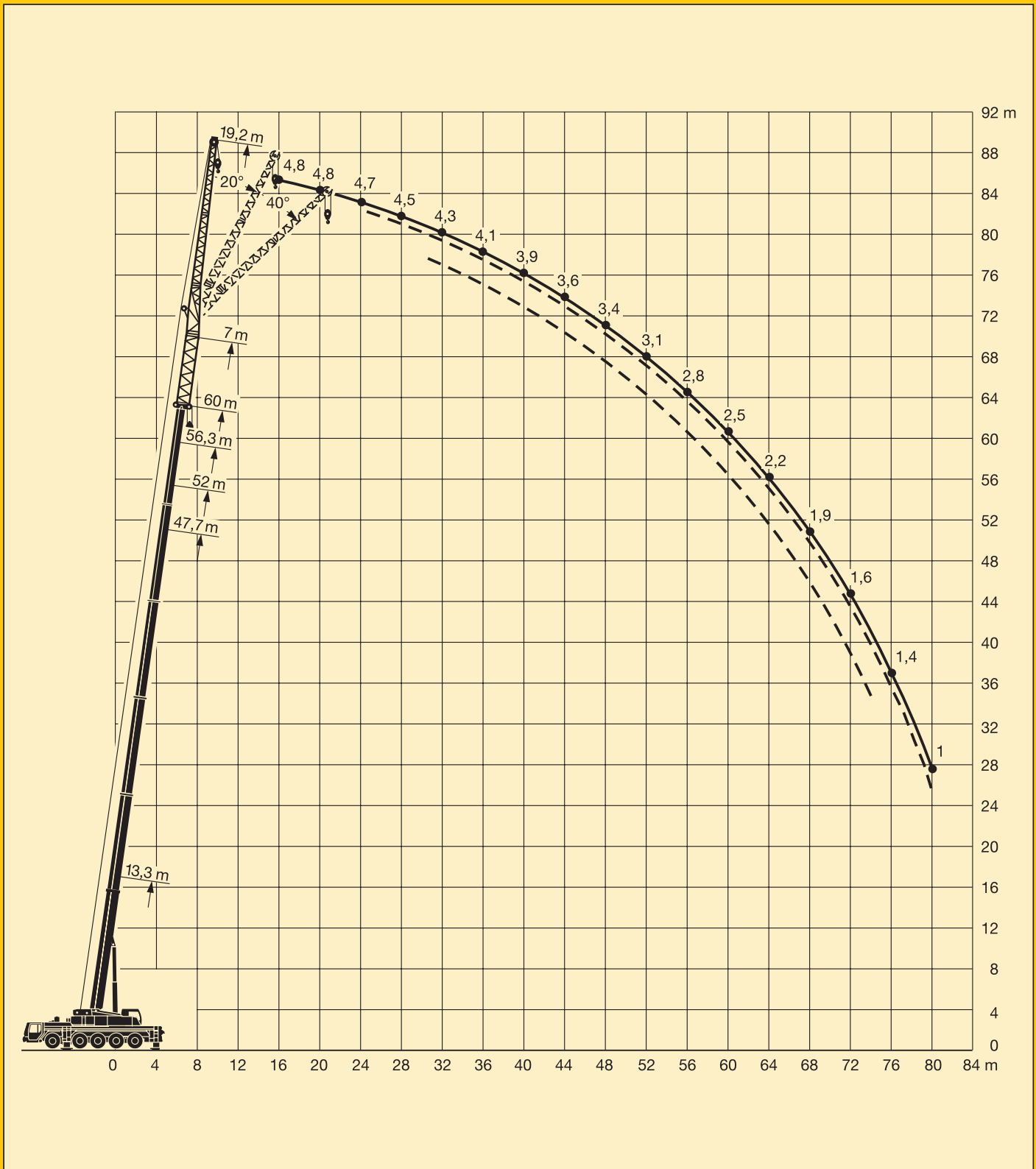

Die Traglasten an der Klappspitze mit verlängertem Teleskopausleger.

Lifting capacities on the folding jib with boom extension.

Forces de levage à la fléchette pliante avec télescope rallongé.



13,3 m – 60 m

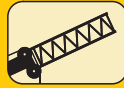

7 m

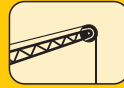

22 m*



360°

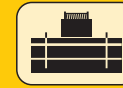

69 t



m	13,3 m + 7 m			47,7 m + 7 m			52 m + 7 m			56,3 m + 7 m			60 m + 7 m			m
	0°	20°	40°	0°	20°	40°	0°	20°	40°	0°	20°	40°	0°	20°	40°	
4,5	5,2															4,5
5	5,2															5
6	5,2															6
7	5,2															7
8	5,2															8
9	5,2															9
10	5,2															10
11	5,2															11
12	5,1	5,2														12
14	5,1	5,1		5,2			4,9									14
16	4,8	4,9		5,2			4,9			4,5			4			16
18	4,4	4,6	4,3	5,2			4,9			4,5			4			18
20	4,1	4,2	4,3	5,2			4,9			4,5			4			20
22	3,8	3,9	4	5,2	5		4,9			4,5			4			22
24	3,5	3,6	3,7	5,1	5		4,8	4,8		4,5	4,6		4			24
26	3,3	3,3	3,4	5,1	4,9		4,8	4,8		4,5	4,6		4	4		26
28	3	3,1	3,2	5	4,7	4,2	4,7	4,6		4,4	4,5		3,9	4		28
30	2,8	2,9	3	4,8	4,5	4,2	4,6	4,5	4,1	4,4	4,4	4	3,9	3,9		30
32	2,6	2,7	2,8	4,7	4,3	4,1	4,5	4,3	4	4,3	4,2	4	3,8	3,8	3,6	32
34	2,4	2,5	2,6	4,5	4,1	3,9	4,4	4,1	3,9	4,2	4,1	3,8	3,7	3,7	3,5	34
36	2,1	2,4	2,5	4,3	4	3,8	4,3	4	3,7	4,2	3,9	3,7	3,7	3,5	3,4	36
38	1,9	2,1	2,5	4,1	3,8	3,6	4,2	3,8	3,6	4,1	3,8	3,6	3,6	3,4	3,3	38
40				4	3,6	3,5	4	3,7	3,5	3,9	3,6	3,5	3,5	3,3	3,2	40
42				3,8	3,5	3,4	3,8	3,5	3,4	3,8	3,5	3,4	3,4	3,2	3,1	42
44				3,6	3,4	3,2	3,7	3,4	3,3	3,7	3,4	3,3	3,3	3,1	3	44
46				3,5	3,2	3,1	3,5	3,3	3,2	3,5	3,3	3,2	3,2	3	2,9	46
48				3,3	3,1	3	3,4	3,2	3,1	3,4	3,2	3,1	3,1	2,9	2,8	48
50				3,2	3	2,9	3,3	3	3	3,3	3,1	3	3	2,8	2,8	50
52				3,1	2,9	2,8	3,1	2,9	2,9	3,2	3	2,9	2,9	2,7	2,7	52
54				2,9	2,8	2,8	3	2,8	2,8	3,1	2,9	2,8	2,8	2,6	2,6	54
56				2,8	2,7	2,7	2,9	2,8	2,7	3	2,8	2,7	2,7	2,6	2,5	56
58				2,7	2,6	2,6	2,8	2,7	2,7	2,9	2,7	2,7	2,6	2,5	2,5	58
60				2,6	2,5	2,6	2,7	2,6	2,6	2,8	2,6	2,6	2,5	2,4	2,4	60
62				2,5	2,4	2,5	2,6	2,5	2,6	2,7	2,6	2,6	2,4	2,4	2,4	62
64				2,4	2,3	2,4	2,5	2,4	2,5	2,6	2,5	2,5	2,2	2,3	2,3	64
66				2,2	2,2	2,3	2,4	2,4	2,4	2,4	2,4	2,4	2	2,2	2,3	66
68				2,1	2,1		2,3	2,3	2,4	2,3	2,3	2,4	1,9	2,1	2,1	68
70				2	2		2,2	2,2	2,3	2,2	2,2	2,3	1,8	1,9	2	70
72				1,9			2,1	2,1		2	2,1	2,2	1,6	1,8	1,9	72
74							2	2		1,9	2	2	1,5	1,7	1,7	74
76							1,8	1,9		1,7	1,9		1,4	1,5	1,6	76
78										1,5	1,7		1,3	1,4		78
80										1,3	1,4		1,1	1,2		80
82													1	1,1		82
I	0			0			46			92			100			I
II	0			92			92			92			100			II
III	0			92			92			92			100			III
IV	0			92			92			92			100			IV
V	0			92			92			92			100			V

* zweiteilige Klappspitze / bi-parted folding jib / fléchette pliante à 2 éléments

TAB 133195 / 133151 / 133161

The LTM 1200/1 can be equipped to tackle any job.

Die Hubhöhen. Lifting heights. Hauteurs de levage.

LTM 1200/1

Klappspitze.
Folding jib.
Fléchette pliante.

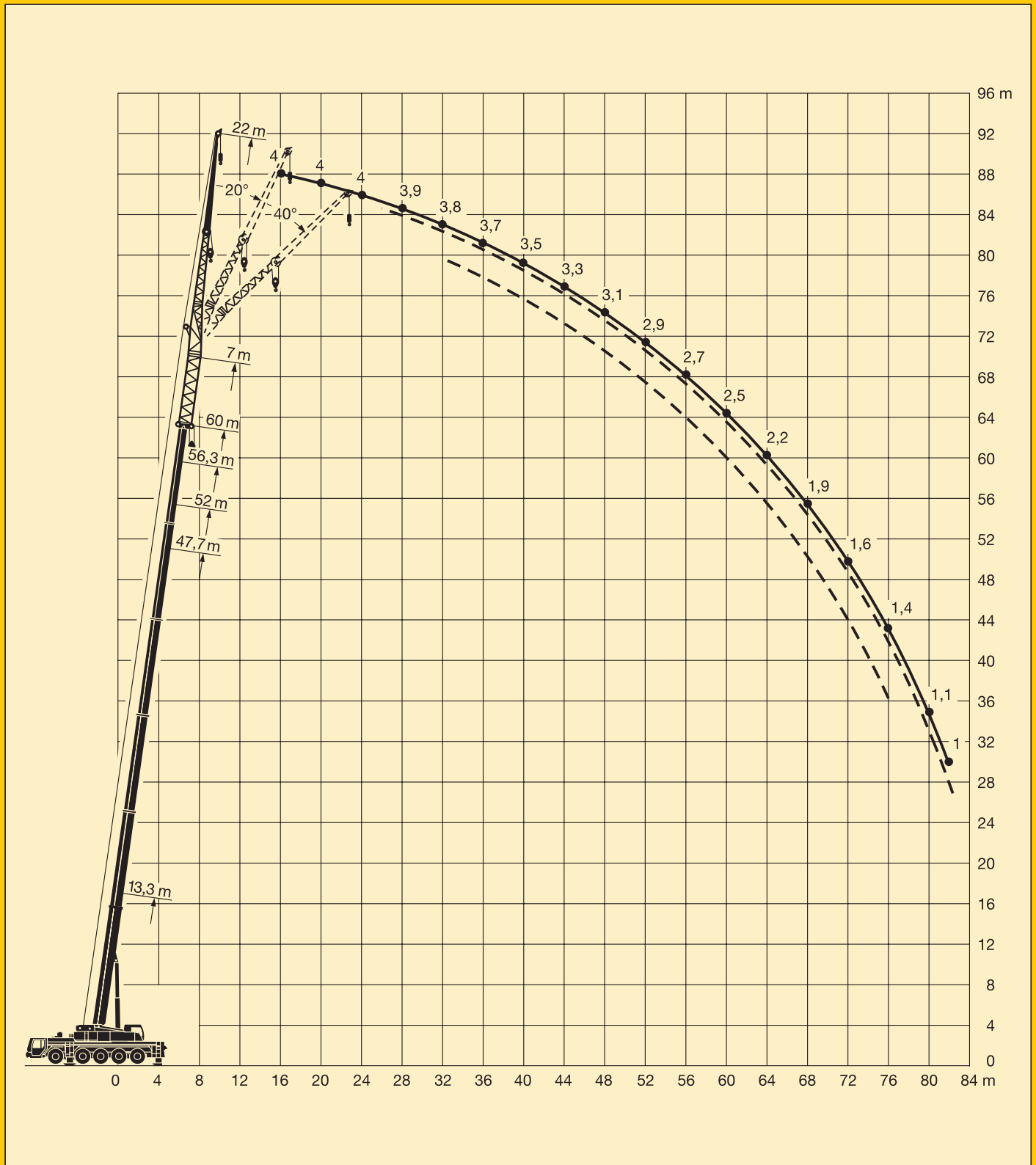

Die Traglasten an der Klappspitze mit verlängertem Teleskopausleger.

LTM 1200/1

Lifting capacities on the folding jib with boom extension.

Forces de levage à la fléchette pliante avec télescope rallongé.



13,3 m – 60 m

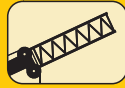

7 m

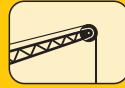

26,2 m*



360°

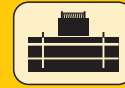

69 t



DIN ISO

m	13,3 m + 7 m			47,7 + 7 m			52 m + 7 m			56,3 m + 7 m			60 m + 7 m		m
	26,2 m			26,2 m			26,2 m			26,2 m			26,2 m		
	0°	20°	40°	0°	20°	40°	0°	20°	40°	0°	20°	40°	0°	20°	
5	4,6														5
6	4,6														6
7	4,6														7
8	4,6														8
9	4,6														9
10	4,6														10
11	4,5														11
12	4,5														12
14	4,4	4,2		4,6											14
16	4,3	4,1		4,6			4,2			3,8					16
18	3,9	3,9		4,6			4,2			3,8			3,3		18
20	3,6	3,7		4,5			4,2			3,8			3,3		20
22	3,3	3,4	3,1	4,5			4,2			3,8			3,3		22
24	3	3,1	3,1	4,4	4		4,2			3,8			3,3		24
26	2,8	2,9	3	4,4	4		4,1	3,8		3,8			3,3		26
28	2,6	2,6	2,8	4,3	3,9		4,1	3,8		3,7	3,5		3,3	3,2	28
30	2,4	2,5	2,5	4,1	3,8		4	3,7		3,7	3,5		3,2	3,2	30
32	2,2	2,3	2,4	3,9	3,6	3,1	3,9	3,6	3,1	3,7	3,4		3,2	3,1	32
34	2,1	2,1	2,2	3,8	3,5	3	3,8	3,4	3	3,6	3,3	3	3,1	3	34
36	1,9	2	2,1	3,6	3,3	3	3,6	3,3	3	3,5	3,2	2,9	3,1	2,9	36
38	1,8	1,9	2	3,5	3,1	2,9	3,5	3,1	2,9	3,4	3,1	2,9	3	2,8	38
40	1,6	1,8	1,9	3,3	3	2,8	3,3	3	2,8	3,2	3	2,8	2,9	2,7	40
42	1,5	1,6	1,9	3,2	2,9	2,7	3,2	2,9	2,7	3,1	2,9	2,7	2,8	2,6	42
44	1,3			3	2,7	2,6	3	2,7	2,6	3	2,7	2,6	2,7	2,5	44
46				2,9	2,6	2,5	2,9	2,6	2,5	2,9	2,6	2,5	2,6	2,4	46
48				2,7	2,5	2,4	2,8	2,5	2,4	2,8	2,5	2,4	2,5	2,3	48
50				2,6	2,4	2,3	2,7	2,5	2,3	2,7	2,5	2,3	2,4	2,2	50
52				2,5	2,3	2,3	2,5	2,4	2,3	2,6	2,4	2,3	2,3	2,2	52
54				2,4	2,2	2,2	2,4	2,3	2,2	2,5	2,3	2,2	2,2	2,1	54
56				2,3	2,1	2,1	2,3	2,2	2,1	2,4	2,2	2,1	2,2	2	56
58				2,2	2,1	2,1	2,2	2,1	2,1	2,3	2,1	2,1	2,1	2	58
60				2,1	2	2	2,2	2,1	2	2,2	2,1	2	2	1,9	60
62				2	1,9	2	2,1	2	2	2,1	2	2	2	1,9	62
64				2	1,9	1,9	2	1,9	2	2,1	2	2	1,9	1,8	64
66				1,9	1,8	1,9	2	1,9	1,9	2	1,9	1,9	1,8	1,8	66
68				1,8	1,8	1,8	1,9	1,8	1,9	1,9	1,9	1,9	1,7	1,7	68
70				1,7	1,7	1,8	1,8	1,8	1,8	1,9	1,8	1,8	1,5	1,7	70
72				1,6	1,6		1,8	1,7	1,8	1,8	1,8	1,8	1,4	1,6	72
74				1,5	1,5		1,7	1,7	1,7	1,7	1,7	1,8	1,2	1,5	74
76				1,4			1,6	1,6		1,6	1,6	1,7	1,1	1,3	76
78							1,5	1,5		1,4	1,5	1,6	1	1,2	78
80							1,4	1,4		1,2	1,4		1	1	80
82										1	1,1				82
I	0			0			46			92			100		I
II	0			92			92			92			100		II
III	0			92			92			92			100		III
IV	0			92			92			92			100		IV
V	0			92			92			92			100		V

* dreiteilige Klappspitze / three-parted folding jib / fléchette pliante à 3 éléments

TAB 133195 / 133151 / 133161

Die Hubhöhen. Lifting heights. Hauteurs de levage.

LTM 1200/1

Klappspitze.
Folding jib.
Fléchette pliante.

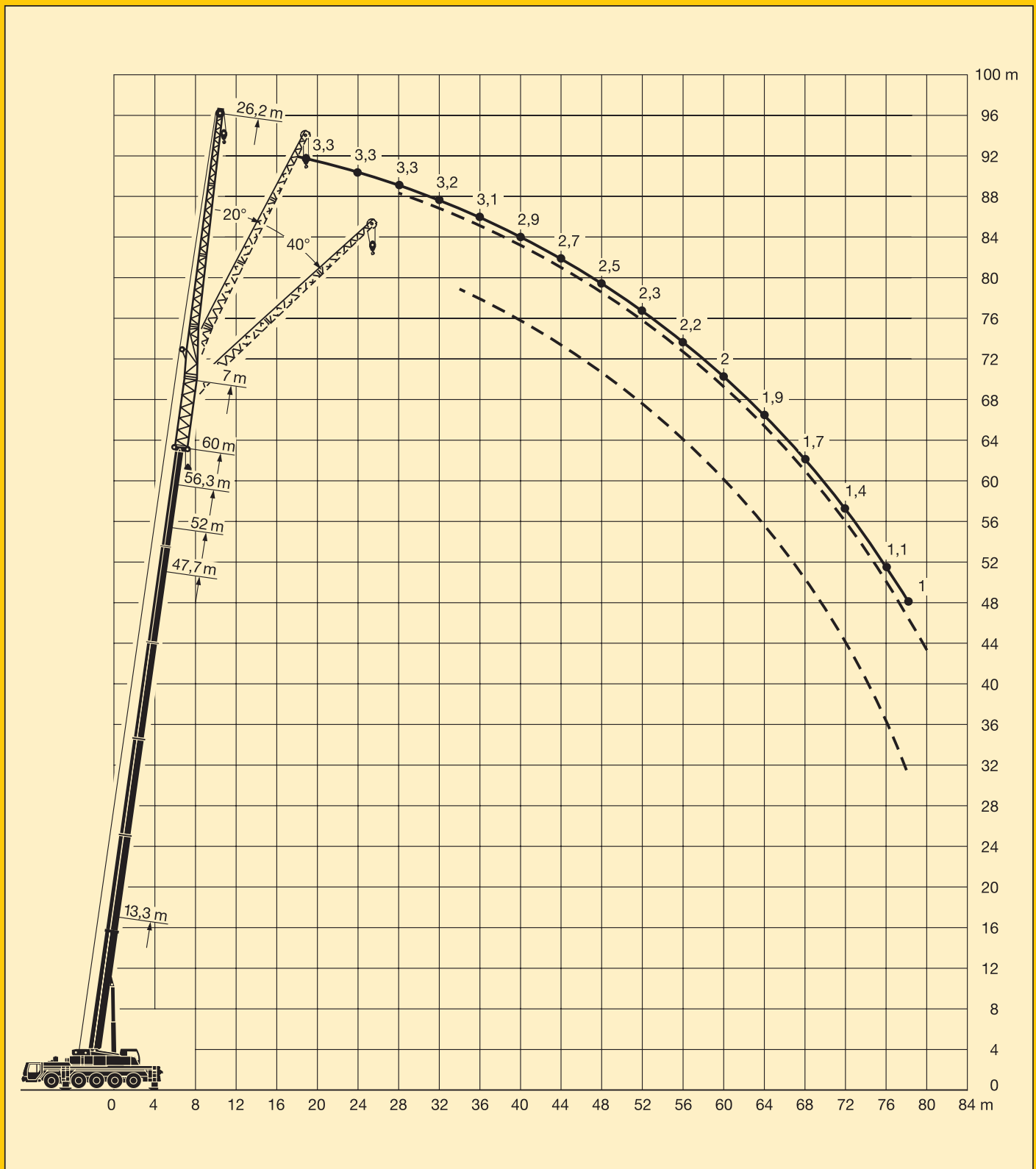

Die Traglasten an der Klappspitze mit verlängertem Teleskopausleger.

Lifting capacities on the folding jib with boom extension.

Forces de levage à la fléchette pliante avec télescope rallongé.



13,3 m – 60 m

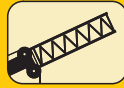

7 m

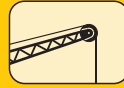

29 m*



52 m



360°

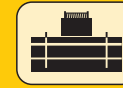

69 t



m	13,3 m + 7 m			47,7 m + 7 m			52 m + 7 m			56,3 m + 7 m			60 m + 7 m		m
	0°	20°	40°	0°	20°	40°	0°	20°	40°	0°	20°	40°	0°	20°	
6	3,8														6
7	3,8														7
8	3,8														8
9	3,8														9
10	3,7														10
11	3,7														11
12	3,7														12
14	3,7			3,8											14
16	3,6	3,4		3,8			3,5			3,2					16
18	3,5	3,4		3,7			3,5			3,2			2,8		18
20	3,4	3,2		3,7			3,5			3,2			2,8		20
22	3,1	3,1		3,7			3,5			3,2			2,8		22
24	2,9	3	2,7	3,7			3,5			3,2			2,8		24
26	2,7	2,8	2,6	3,7	3,3		3,5			3,2			2,8		26
28	2,5	2,6	2,5	3,6	3,3		3,4	3,1		3,2	3		2,8		28
30	2,3	2,4	2,5	3,6	3,2		3,4	3,1		3,1	3		2,8	2,7	30
32	2,1	2,2	2,3	3,5	3,1		3,4	3		3,1	2,9		2,8	2,7	32
34	2	2,1	2,2	3,4	3	2,6	3,3	3	2,5	3,1	2,9		2,7	2,7	34
36	1,9	1,9	2	3,4	3	2,6	3,2	2,9	2,5	3,1	2,8	2,4	2,7	2,6	36
38	1,8	1,8	1,9	3,2	2,9	2,5	3,1	2,8	2,5	3	2,7	2,4	2,7	2,5	38
40	1,7	1,7	1,8	3,1	2,8	2,5	3	2,8	2,5	3	2,7	2,4	2,6	2,4	40
42	1,5	1,7	1,7	2,9	2,7	2,4	2,9	2,7	2,4	2,9	2,6	2,4	2,5	2,4	42
44	1,4	1,6	1,7	2,8	2,6	2,4	2,8	2,6	2,4	2,8	2,5	2,3	2,5	2,3	44
46	1,3	1,4		2,7	2,4	2,3	2,7	2,5	2,3	2,7	2,5	2,3	2,4	2,2	46
48				2,5	2,3	2,2	2,6	2,4	2,3	2,6	2,4	2,2	2,3	2,1	48
50				2,4	2,3	2,2	2,5	2,3	2,2	2,5	2,3	2,2	2,2	2,1	50
52				2,3	2,2	2,1	2,4	2,2	2,1	2,4	2,2	2,1	2,2	2	52
54				2,2	2,1	2	2,3	2,1	2,1	2,3	2,1	2,1	2,1	2	54
56				2,2	2	2	2,2	2,1	2	2,2	2,1	2	2	1,9	56
58				2,1	2	1,9	2,1	2	2	2,1	2	2	2	1,9	58
60				2	1,9	1,9	2	1,9	1,9	2,1	1,9	1,9	1,9	1,8	60
62				1,9	1,8	1,8	2	1,9	1,9	2	1,9	1,9	1,9	1,8	62
64				1,9	1,8	1,8	1,9	1,8	1,8	2	1,8	1,8	1,8	1,7	64
66				1,8	1,7	1,8	1,9	1,8	1,8	1,9	1,8	1,8	1,8	1,7	66
68				1,7	1,7	1,7	1,8	1,7	1,8	1,8	1,7	1,8	1,7	1,6	68
70				1,7	1,6	1,7	1,7	1,7	1,7	1,8	1,7	1,7	1,5	1,6	70
72				1,6	1,6	1,6	1,7	1,7	1,7	1,7	1,7	1,7	1,4	1,5	72
74				1,5	1,5	1,6	1,6	1,6	1,7	1,7	1,6	1,7	1,3	1,5	74
76				1,4	1,4		1,6	1,6	1,6	1,6	1,6	1,6	1,1	1,4	76
78				1,3	1,3		1,5	1,5	1,6	1,5	1,5	1,6	1	1,3	78
80							1,4	1,5		1,3	1,5	1,5		1,1	80
82							1,3	1,4		1,1	1,4			1	82
84											1,1				84
I	0			0			46			92			100		I
II	0			92			92			92			100		II
III	0			92			92			92			100		III
IV	0			92			92			92			100		IV
V	0			92			92			92			100		V

* dreiteilige Klappspitze / three-parted folding jib / fléchette pliante à 3 éléments

TAB 133195 / 133151 / 133161

La LTM 1200/1 possède l'équipement qui convient à chaque problème.

Die Hubhöhen. Lifting heights. Hauteurs de levage.

LTM 1200/1

Klappspitze.
Folding jib.
Fléchette pliante.

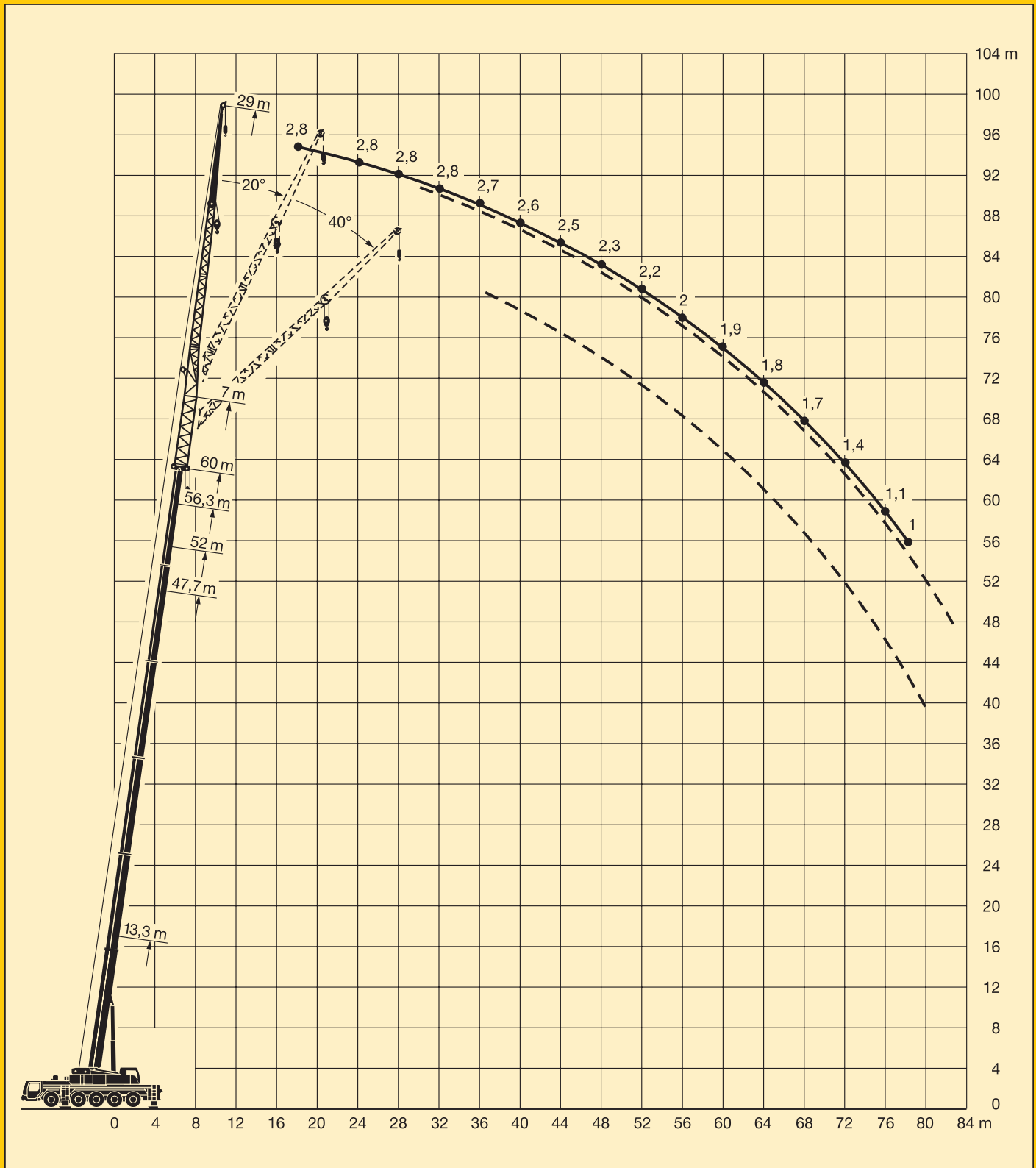

Die Traglasten an der Klappspitze mit verlängertem Teleskopausleger.

LTM 1200/1

Lifting capacities on the folding jib with boom extension.

Forces de levage à la fléchette pliante avec télescope rallongé.



13,3 m – 60 m



7 m

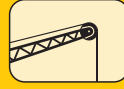

36 m*



360°



69 t



m	13,3 m + 7 m			47,7 m + 7 m			52 m + 7 m			56,3 m + 7 m			60 m + 7 m	m
	0°	20°	40°	0°	20°	40°	0°	20°	40°	0°	20°	40°	36 m	
7	2,6													7
8	2,6													8
9	2,6													9
10	2,6													10
11	2,6													11
12	2,6													12
14	2,5													14
16	2,5			2,5										16
18	2,4			2,5			2,3							18
20	2,3	2,2		2,5			2,3			2,1				20
22	2,2	2,1		2,5			2,3			2,1			1,8	22
24	2,1	2		2,5			2,3			2,1			1,8	24
26	2	1,9		2,5			2,3			2,1			1,8	26
28	2	1,9		2,5			2,3			2,1			1,8	28
30	1,9	1,8	1,6	2,4	2,1		2,3			2,1			1,8	30
32	1,7	1,7	1,6	2,4	2,1		2,3	2		2,1			1,8	32
34	1,6	1,7	1,5	2,3	2		2,2	2		2,1	1,8		1,8	34
36	1,5	1,6	1,5	2,3	2		2,2	1,9		2,1	1,8		1,8	36
38	1,4	1,5	1,5	2,2	1,9		2,1	1,9		2	1,8		1,8	38
40	1,3	1,4	1,4	2,1	1,9	1,6	2,1	1,8	1,5	2	1,8		1,8	40
42	1,2	1,3	1,4	2,1	1,8	1,6	2	1,8	1,5	2	1,7	1,5	1,8	42
44	1,2	1,2	1,3	2	1,8	1,5	2	1,7	1,5	1,9	1,7	1,5	1,8	44
46	1,1	1,1	1,2	2	1,7	1,5	1,9	1,7	1,5	1,9	1,6	1,5	1,7	46
48	1	1,1	1,2	1,9	1,7	1,5	1,9	1,7	1,5	1,8	1,6	1,4	1,7	48
50	1	1,1	1,1	1,9	1,7	1,5	1,8	1,6	1,5	1,8	1,6	1,4	1,6	50
52	1	1		1,8	1,6	1,5	1,8	1,6	1,4	1,8	1,6	1,4	1,6	52
54				1,7	1,6	1,5	1,7	1,6	1,4	1,7	1,5	1,4	1,5	54
56				1,6	1,5	1,4	1,7	1,5	1,4	1,7	1,5	1,4	1,5	56
58				1,6	1,5	1,4	1,6	1,5	1,4	1,6	1,5	1,4	1,4	58
60				1,5	1,4	1,4	1,5	1,4	1,4	1,6	1,4	1,4	1,4	60
62				1,4	1,4	1,3	1,5	1,4	1,3	1,5	1,4	1,3	1,3	62
64				1,4	1,3	1,3	1,4	1,3	1,3	1,4	1,3	1,3	1,3	64
66				1,3	1,3	1,2	1,4	1,3	1,3	1,4	1,3	1,3	1,2	66
68				1,3	1,2	1,2	1,3	1,2	1,2	1,3	1,2	1,2	1,2	68
70				1,2	1,2	1,2	1,3	1,2	1,2	1,3	1,2	1,2	1,1	70
72				1,2	1,1	1,2	1,2	1,1	1,2	1,2	1,2	1,2	1,1	72
74				1,1	1,1	1,1	1,2	1,1	1,1	1,2	1,1	1,1	1	74
76				1,1	1,1	1,1	1,1	1,1	1,1	1,2	1,1	1,1	1	76
78				1	1	1,1	1,1	1	1,1	1,1	1,1	1,1	1	78
80				1	1	1,1	1	1	1,1	1,1	1	1,1	1	80
82							1	1	1	1	1	1,1		82
84								1	1	1	1	1		84
86												1		86
I		0			0			46			92		100	I
II		0			92			92			92		100	II
III		0			92			92			92		100	III
IV		0			92			92			92		100	IV
V		0			92			92			92		100	V

* vierteilige Klappspitze / four-parted folding jib / fléchette pliante à 4 éléments

TAB 133195 / 133151 / 133161

Die Hubhöhen. Lifting heights. Hauteurs de levage.

LTM 1200/1

Klappspitze.
Folding jib.
Fléchette pliante.

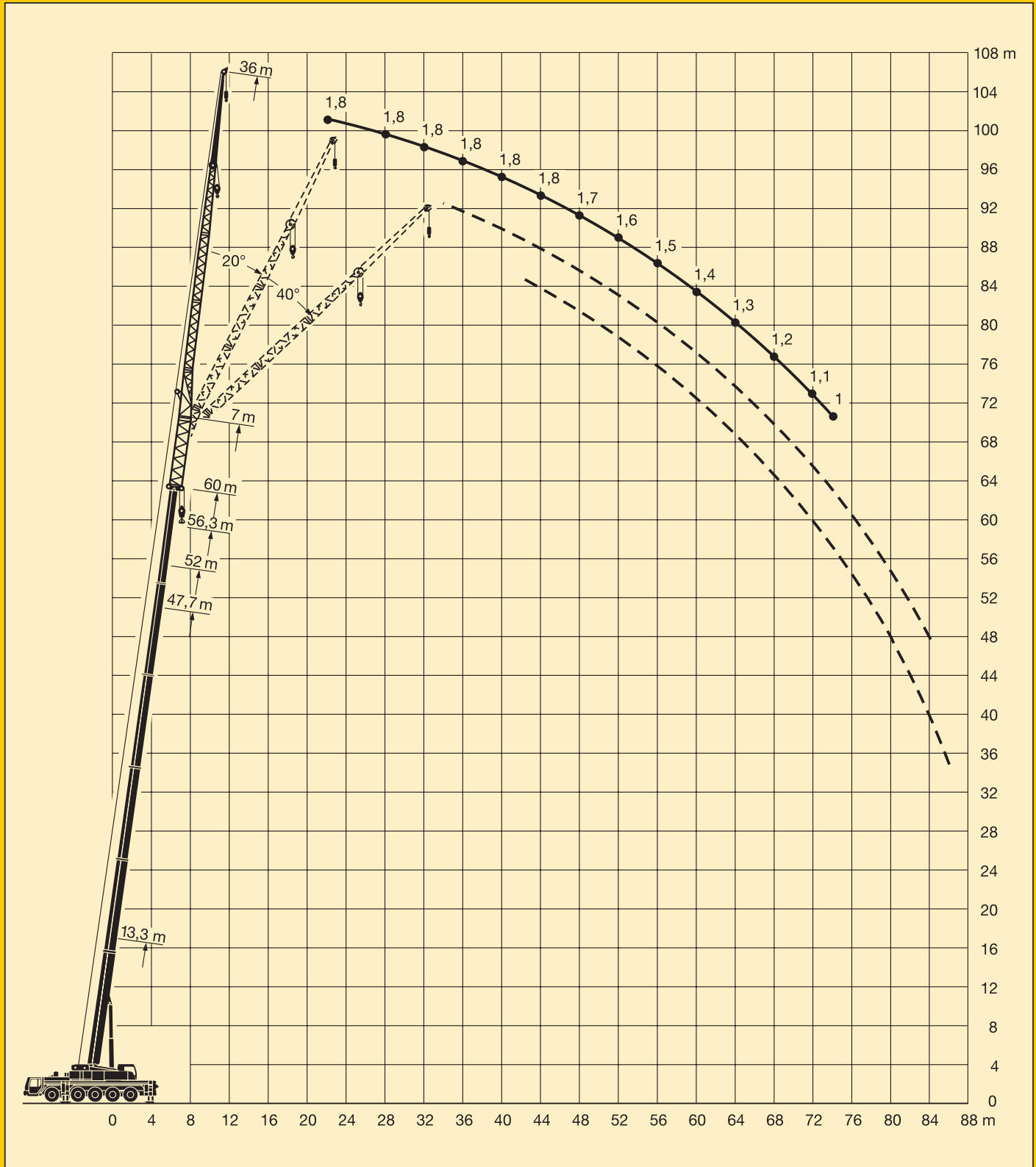

Die Maße. Dimensions. Encombrement.

LTM 1200/1

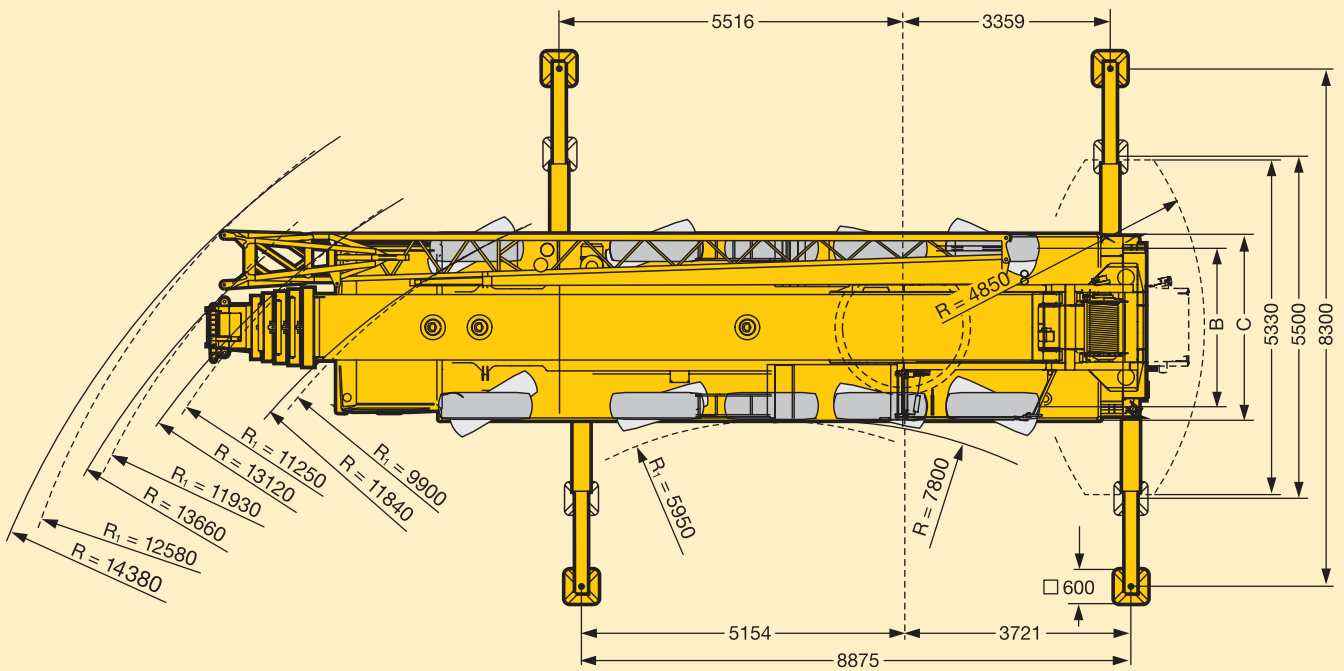
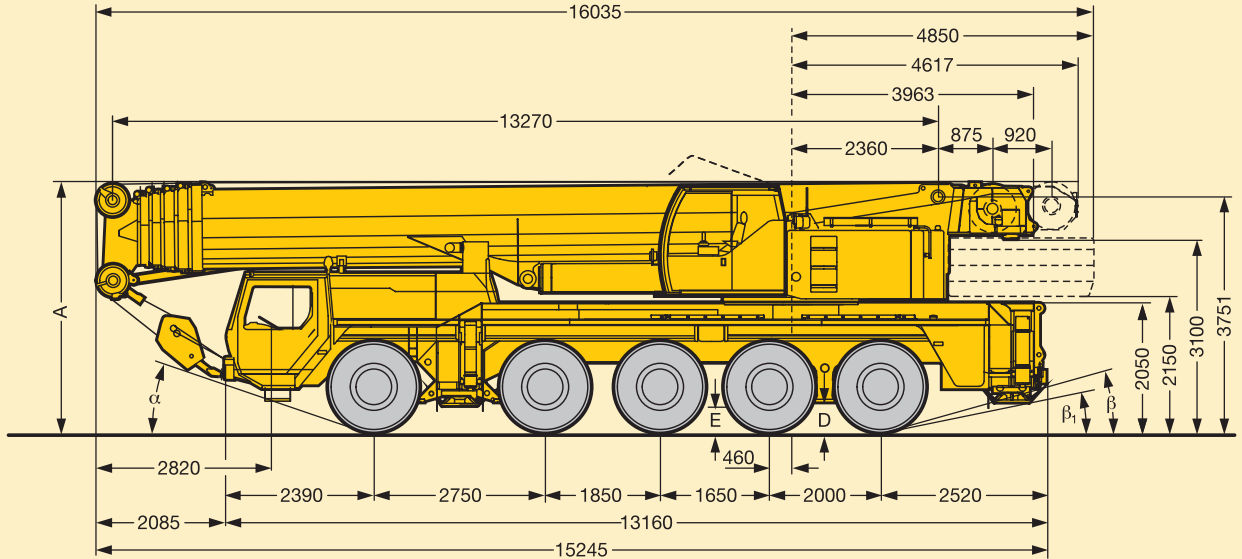

R₁=mit unabhängiger Hinterachslenkung
with independent rear-axle steering
à direction essieu arrière indépendante

	Maße / Dimensions / Encombrement mm								
	A	A 150 mm*	B	C	D	E	α	β	β ₁
16.00 R 25	4000	3850	2552	3000	410	370	21°	17°	13°
20.5 R 25	4000	3850	2702	3230	410	370	21°	17°	13°

* abgesenkt / lowered / abaissé

Die Gewichte. Weights. Poids.

LTM 1200/1





Achse Axle Essieu	1	2	3	4	5	Gesamtgewicht t Total weight (metric tons) Poids total t
t	12	12	12	12	12	60







Traglast t Load (metric tons) Forces de levage t	Rollen No. of sheaves Poulies	Stränge No. of lines Brins	Gewicht kg Weight kg Poids kg
151	9	16	2000
143	7	15	1500
108	5	11	1450
71	3	7	1040
31	1	3	870
10,5	-	1	500

Die Geschwindigkeiten. Working speeds. Vitesses.



	1	2	3	4	5	6	7	8	9	10	11	12	13	14	15	16	R ₁	R ₂	 %
 16.00 R 25	5	6	7,4	8,9	10,8	13,1	15,4	18,6	22,8	27,5	33,7	40,7	49,2	59,7	70,4	80	5,4	6,5	60 %
 20.5 R 25	5	6	7,4	8,9	10,8	13,1	15,4	18,6	22,8	27,5	33,7	40,7	49,2	59,7	70,4	80	5,4	6,5	60 %



Antriebe Drive Mécanismes	stufenlos infinitely variable en continu	SeilØ / Seillänge Rope diameter / Rope length Diamètre du câble / Longueur du câble	Max. Seilzug Max. single line pull Effort au brin maxi.
	0 - 140 m/min für einfachen Strang m/min single line m/min au brin simple	23 mm / 280 m	105 kN
	0 - 140 m/min für einfachen Strang m/min single line m/min au brin simple	23 mm / 280 m	105 kN
	0 - 1,6 min ⁻¹		
	ca. 60 s bis 82° Auslegerstellung approx. 60 seconds to reach 82° boom angle env. 60 s jusqu'à 82°		
	ca. 360 s für Auslegerlänge 13,3 m - 60 m approx. 360 seconds for boom extension from 13,3 - 60 m env. 360 s pour passer de 13,3 m - 60 m		

Das Kranfahrgestell.

LTM 1200/1

Rahmen:	Eigengefertigte, gewichtsoptimierte und verwindungssteife Kastenkonstruktion aus hochfestem Feinkorn-Baustahl.
Abstützungen:	4-Punkt-Abstützung, horizontal und vertikal vollhydraulisch ausschiebbar. Automatische Abstütznivellierung. Elektronische Neigungsanzeige.
Motor:	8-Zylinder-Diesel, Fabrikat Liebherr, Typ D 9408 TI-E, wassergekühlt, Leistung 400 kW (544 PS) bei 2000 min ⁻¹ nach ECE 24.03 und 1999/96/EG (Euro 3), max. Drehmoment 2500 Nm bei 1100 – 1400 min ⁻¹ . Kraftstoffbehälter: 480 l.
Getriebe:	ZF-16-Gang-Schaltgetriebe mit automatisiertem Schaltsystem AS-TRONIC. ZF-Intarder direkt am Getriebe angebaut. Verteilergetriebe, einstufig, mit sperrbarem Verteilerdifferential.
Achsen:	Achsen in geschweißter Ausführung aus hochfestem Feinkorn-Baustahl. Achsen 1, 2, 4 und 5 gelenkt. Achsen 1, 4 und 5 sind Planetenachsen mit Differentialsperren.
Federung:	Alle Achsen sind hydropneumatisch gefedert "Niveaumatik-Federung" - und hydraulisch blockierbar.
Bereifung:	10fach. Reifengröße: 16.00 R 25.
Lenkung:	ZF-Halblock-Hydraulenkung, 2-Kreisanlage mit hydraulischer Servoeinrichtung und zusätzlicher Reservepumpe, von der Achse angetrieben. Lenkung entsprechend EG-Richtlinie 70/311/EWG.
Bremsen:	Betriebsbremse: Allrad-Servo-Druckluftbremse, 2-Kreisanlage. Handbremse: Federspeicher auf die Räder der 2. bis 5. Achse wirkend. Dauerbremsen: Motorbremse als Auspuffklappenbremse mit Liebherr-Zusatzbremsystem ZBS. Intarder am Schaltgetriebe. Bremsen entsprechend EG-Richtlinien 71/320 EWG.
Fahrerhaus:	Großräumige Kabine in Stahlblechausführung, korrosionsbeständig durch Kataphorese-Tauchgrundierung, gummielastisch aufgehängt und hydraulisch gedämpft, schall- und wärmedämmende Innenverkleidung nach EG-Richtlinie, Sicherheitsverglasung, Bedien- und Kontrollinstrumente, Komfortausstattung.
Elektr. Anlage:	Moderne Datenbus-Technik, 24 Volt Gleichstrom, 2 Batterien mit je 170 Ah, Beleuchtung nach StVZO.

Der Kranoberwagen.

Rahmen:	Eigengefertigte, gewichtsoptimierte und verwindungssteife Schweißkonstruktion aus hochfestem Feinkorn-Baustahl. Als Verbindungselement zum Kranfahrgestell dient eine 3reihige Rollendrehverbindung, die unbegrenztes Drehen ermöglicht.
Kranmotor:	4-Zylinder-Diesel, Fabrikat Liebherr, Typ D 924 TI-E, wassergekühlt, Leistung 180 kW (245 PS) bei 1800 min ⁻¹ nach EPA/CARB und nach Richtlinie 97/68 EG, Stufe 2, max. Drehmoment 1080 Nm bei 1150 min ⁻¹ , Kraftstoffbehälter: 250 l.
Kranantrieb:	Diesel-hydraulisch mit 5 Axialkolben-Verstellpumpen mit Servosteuerung und Leistungsregelung, 1 Zahnrad-Doppelpumpe. Hydraulikantrieb in Kompaktbauweise direkt am Dieselmotor angeflanscht, komplettes Antriebsaggregat zur Geräuschkämpfung gekapselt.
Steuerung:	Elektronische Steuerung durch die LICCON-Anlage (SPS-Steuerung). Zwei 4fach Handsteuerhebel, selbstzentrierend. Stufenlose Regulierung aller Kranbewegungen durch Verstellen der Hydraulikpumpen, zusätzliche Geschwindigkeitsregelung durch Verstellen der Dieselmotor-Drehzahl.
Hubwerk:	Axialkolben-Verstellmotor, Liebherr-Seilwinde mit eingebautem Planetengetriebe und federbelasteter Haltebremse, Antrieb im geschlossenen Ölkreislauf.
Wippwerk:	1 Differentialzylinder mit Sicherheitsrückschlagventilen.
Drehwerk:	Axialkolben-Konstantmotor, Planetengetriebe, federbelastete Haltebremse.
Kranfahrer kabine:	Stahlblechausführung, voll verzinkt, pulverbeschichtet, mit Sicherheitsverglasung, Bedienungs- und Kontrollelemente, Komfortausstattung, Kabine nach hinten neigbar.
Sicherheits-einrichtungen:	LICCON-Überlastanlage, Testsystem, Hubendbegrenzung, Sicherheitsventile gegen Rohr- und Schlauchbrüche.
Teleskopausleger:	Beulsichere und verwindungssteife Konstruktion aus hochfestem Feinkorn-Baustahl mit ovalem Auslegerprofil, 1 Anlenkstück und 5 Teleskopteile. Alle Teleskopteile unabhängig voneinander hydraulisch ausschiebbar. Schnelltakt-Teleskopiersystem "Telematik". Auslegerlänge: 13,3 m – 60 m.
Ballast:	69 t
Elektr. Anlage:	Moderne Datenbus-Technik, 24 Volt Gleichstrom, 2 Batterien mit je 170 Ah.

Die Zusatzausrüstung.

Klappspitze:	12,2 m – 36 m lang, unter 0°, 20° oder 40° zum Teleskopausleger anbaubar.
Teleskopausleger-verlängerung:	7 m langes Gitterstück, dadurch 7 m höherer Anlenkpunkt für die Klappspitze.
2. Hubwerk:	Für den 2-Hakenbetrieb oder bei Betrieb mit Klappspitze, wenn Haupthubseil eingeschert bleiben soll.
Bereifung:	10fach. Reifengröße: 20.5 R 25.
Antrieb 10 x 8:	Zusätzlich wird die 2. Achse angetrieben.

Weitere Zusatzausrüstung auf Anfrage.

Frame:	Self-manufactured, weight-optimized and torsion resistant box-type design of high-tensile structural steel.
Outriggers:	4-point supporting system, hydraulically telescopic into horizontal and vertical direction. Automatic levelling of crane. Electronic inclination indicator.
Engine:	8-cylinder Diesel, make Liebherr, type D 9408 TI-E, watercooled, output 400 kW (544 h.p.) at 2000 min ⁻¹ acc. to ECE 24.03 and 1999/96/EG (Euro 3), max. torque 2500 Nm at 1100 - 1400 min ⁻¹ . Fuel reservoir: 480 l.
Transmission:	ZF 16-speed gear box with automatic control system AS-TRONIC. ZF-intarder fitted directly to the gear. Single-stage transfer case with lockable transfer differential.
Axles:	Welded design, made of high-tensile fine grained steel. Axles 1, 2, 4 and 5 steerable. Axles 1, 4 and 5 are planetary axles with differential locks.
Suspension:	All axles are mounted on hydropneumatic suspension - "Niveaumatik suspension" and are lockable hydraulically.
Tyres:	10 tyres, size: 16.00 R 25.
Steering:	ZF semi-integral power steering, dual circuit system with hydraulic servo-system and additional backing pump driven by an axle. Steering acc. to EG directive 70/311/EEC.
Brakes:	Service brake: Dual circuit, all-wheel servo-air brake. Parking brake: Spring brake actuator, acting on the wheels of the 2nd and 5th axle. Sustained-action brakes: Engine brake as exhaust retarder with Liebherr additional brake system ZBS. Intarder on gear. Brakes acc. to EG directives 71/320 EEC.
Driver's cab:	Spacious, steel made, corrosion resistant cab, cathodic dip-primed, on resilient suspension with hydraulic shock absorbers, sound and heat absorbing internal panelling acc. to EG directive, safety glazing, operating and control instruments, comfortably equipped.
Electr. system:	Modern data bus technique, 24 Volt DC, 2 batteries of 170 Ah each, lighting acc. to traffic regulations.

Crane superstructure.

Frame:	Self-manufactured, weight-optimized and torsion resistant welded design of high-tensile structural steel; linked by a triple-row roller slewing rim to the carrier for continuous rotation.
Crane engine:	4-cylinder Diesel, make Liebherr, type D 924 TI-E, watercooled, output 180 kW (245 h.p.) at 1800 min ⁻¹ acc. to EPA/CARB and to directive 97/68 EEC, stage 2, max. torque 1080 Nm at 1150 min ⁻¹ , fuel reservoir: 250 l.
Crane drive:	Diesel-hydraulic, with 5 axial piston variable displacement pumps, with servo-control and capacity control, 1 double gear pump. Compact hydraulic drive flanged to the Diesel engine. Drive assembly completely enclosed for noise abatement.
Control:	Electronic control by the LICCON computer system (PLC control), two self-centering control levers (joy-sticks). Pedal switches for telescoping. Infinitely variable crane motions through displacement control of the hydraulic pump. Additional working speed control by variation of the Diesel engine.
Hoist gear:	Axial piston variable displacement motor, Liebherr hoist drum with integrated planetary gear and spring-loaded static brake. Actuation by closed regulated oil circuit.
Luffing gear:	1 differential ram with nonreturn valve.
Slewing gear:	Axial piston fixed displacement motor, planetary gear, spring-loaded static brake.
Crane cab:	All-steel construction, entirely galvanized, powder coated, with safety glazing, operating and control instruments, comfortably equipped, cab tiltable backwards.
Safety devices:	LICCON safe load indicator, test system, hoist limit switch, safety valves to prevent pipe and hose ruptures.
Telescopic boom:	Buckling and torsion resistant design of high-tensile structural steel, oviform boom profile, 1 base section and 5 telescopic sections. All telescopic sections hydraulically extendable independent of one another. Rapid-cycle telescoping system "Telematik". Boom length: 13.3 m - 60 m.
Counterweight:	69 t
Electr. system:	Modern data bus technique, 24 Volt DC, 2 batteries of 170 Ah each.

Optional equipment.

Swing-away jib:	12.2 m - 36 m long, mountable to the telescopic boom at 0°, 20° or 40°.
Telescopic boom extension:	7 m long lattice section, thus 7 m higher pinning point for swing-away jib.
2nd hoist gear:	For two-hook operation or for operation with swing-away jib if the hoist rope shall remain reeved.
Tyres:	10 tyres, size 20.5 R 25.
Drive 10 x 8:	Additional drive of the 2nd axle.

Further items available on request.

Cadre:	Construction en caisse résistante à la torsion et optimisée en poids réalisée par Liebherr en acier de construction à grain fin très rigide.
Calage:	Dispositif de calage horizontal et vertical en 4 points, entièrement déployable hydrauliquement. Nivellement automatique du calage. Indicateurs électroniques d'inclinaison.
Moteur:	Moteur Diesel, 8 cylindres, fabriqué par Liebherr, type D 9408 TI-E, refroidi à l'eau, puissance 400 kW (544 ch) à 2000 min ⁻¹ suivant ECE 24.03 et 1999/96/EG (Euro 3), couple maxi 2500 Nm à 1100 - 1400 min ⁻¹ . Réservoir de carburant: 480 l.
Boîte de vitesses:	Boîte de vitesses ZF à 16 rapports, mécanisme automatisé à commande AS-TRONIC. Ralentisseur hydrodynamique ZF directement accouplé à la boîte. Boîte de transfert à un étage avec blocage de différentiel.
Essieux:	Construction soudée en acier à haute résistance fins grains. Essieux 1, 2, 4 et 5 directeurs. Essieux 1,4 et 5 planétaires avec blocage différentiel.
Suspension:	Suspension hydropneumatique "Niveaumatik" - sur tous les essieux. Chaque essieu peut être bloqué hydrauliquement.
Pneumatiques:	10 pneus de taille: 16.00 R 25.
Direction:	Direction semi-bloc ZF, à double circuit, assisté hydrauliquement, avec pompe auxiliaire entraînée par un essieu. Direction conforme aux directives européennes 70/311/CE.
Freins:	Freins de service: servofrein à air comprimé, à 2 circuits. Frein à main: ressort accumulé agissant sur les roues des essieux 2 à 5. Freins continus: frein moteur par clapet sur échappement avec système de ralentissement Liebherr ZBS. Ralentisseur hydrodynamique accouplé à la boîte de vitesses. Freins conformes aux directives européennes 71/320 CE.
Cabine du conducteur:	Cabine spacieuse en tôle d'acier traitement anti-corrosion par bain de cataphorèse, avec suspension élastique et amortisseurs hydrauliques, revêtement intérieur avec isolation phonique et thermique selon les directives européennes, glaces de sécurité, appareils de commande et de contrôle, équipement confortable.
Installation électrique:	Technique moderne de transmission de données par BUS de données, courant continu 24 Volts, 2 batteries de 170 Ah chacune, éclairage conforme au code de la route.

Partie tournante.

Cadre:	Construction soudée résistante à la torsion et optimisée en poids réalisée par Liebherr en acier de construction à grain fin très rigide. Couronne d'orientation à rouleaux à 3 rangées permettant une rotation illimitée sert de pièce de liaison avec le châssis de la grue.
Moteur:	Moteur Diesel, 4 cylindres, fabriqué par Liebherr, type D 924 TI-E, refroidi à l'eau, puissance 180 kW (245 PS) à 1800 min ⁻¹ selon EPA/CARB et les directives 97/68 CE, étage 2, couple maxi 1080 Nm à 1150 min ⁻¹ , réservoir de carburant: 250 l.
Entraînement de la grue:	Diesel hydraulique avec 5 pompes à débit variable à pistons axiaux, servocommande et régulation de la puissance, 1 double pompe à engrenages. Entraînement hydraulique compact, accouplé directement au moteur Diesel, mécanisme d'entraînement total fermé pour une bonne insonorisation.
Commande:	Commande électronique par l'ordinateur LICCON (commande SPS). 2 leviers à 4 directions avec rappel automatique au point mort. Commande des mouvements progressive en continu par variation de l'inclinaison des pompes et augmentation du régime moteur.
Mécanisme de levage:	Moteur hydraulique à cylindrée variable, treuil de marque Liebherr avec réducteur planétaire à frein d'arrêt à lamelles intégrées, en circuit hydraulique fermé.
Mécanisme de relevage:	1 vérin hydraulique différentiel avec clapets anti-retour de sécurité.
Dispositif de rotation:	Moteur à cylindrée constante à pistons axiaux, engrenage planétaire, frein d'arrêt commandé par ressort.
Cabine du grutier:	Construction en tôle d'acier entièrement zinguée avec peinture par poudrage et cuisson au four, avec glaces de sécurité, appareils de commande et de contrôle, équipement confortable. Cabine inclinable vers l'arrière.
Dispositif de sécurité:	Contrôleur de charge "LICCON", système test, limitation de la course pour le levage, soupape de sûreté contre la rupture de tubes et de tuyaux.
Flèche télescopique:	Flèche télescopique en acier à haute résistance à grains fins, à profil ovale, 1 élément de base et 5 éléments télescopiques. Tous les éléments télescopiques indépendamment les uns des autres. Système de télescopage séquentiel rapide "Telematik". Longueur de flèche: 13,3 m - 60 m.
Contrepoids:	69 t
Installation électrique:	Technique moderne de transmission de données. Courant continu 24 Volts, 2 batteries de 170 Ah chacune.

Équipement supplémentaire.

Fléchette pliante:	Longueur: 12,2 m - 36 m, montable sous un angle de 0°, 20° ou 40°.
Rallonge flèche télescopique:	Élément en treillis de 7 m, de cette manière point d'articulation plus haute de 7 m pour la flèche pliante.
2ème mécanisme de levage:	Pour l'utilisation du deuxième crochet, ou bien pour une utilisation avec fléchette pliante lorsque le câble de levage principal rest mouflé.
Pneumatiques:	10 pneus. Taille : 20.5 R 25.
Entraînement 10 x 8:	Essieu 2 est entraîné additionnellement.

Autres équipements supplémentaires sur demande.